

Baby bed 7in1

---

Łóżeczko 7w1

---

Postiel'ka 7v1

---

Postýlka 7v1

---

7az1-ben kiságy

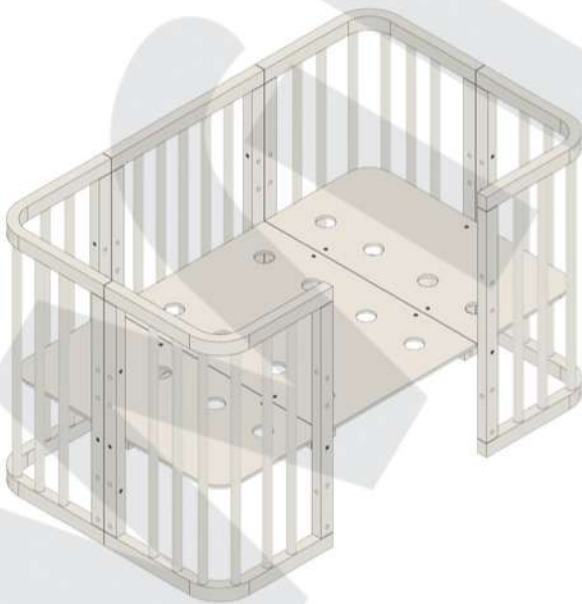



x 4



x 2



x 5



x 2



x 2



x 2



x 16



M6x60  
x 24



x 12



M6x35  
x 14



x 4



x 1

EN

Do not completely tighten all bolts, until all parts are in place.

PL

Nie dokręcaj całkowicie wszystkich śrub, dopóki wszystkie części nie będą na swoim miejscu.

SK

Nedotahujte skrutky úplne, až kým nie sú všetky diely na svojom mieste.

CZ

Nedotahujte šrouby úplně, dokud nejsou všechny díly na svém místě

HU

Ne húzza be teljesen a csavarokat addig, míg az összes elem nem kerül a helyére.

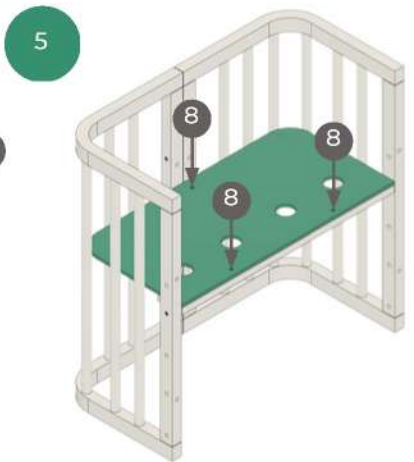
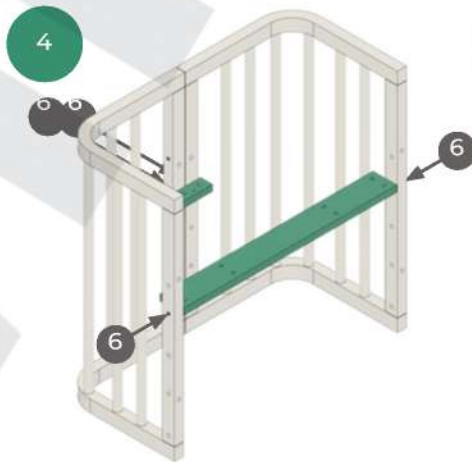
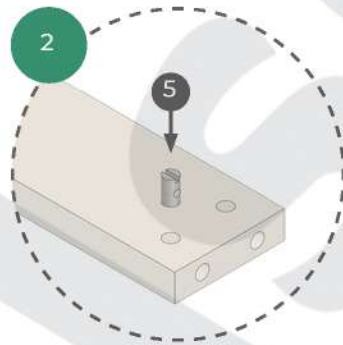
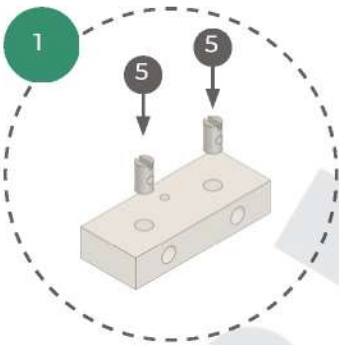
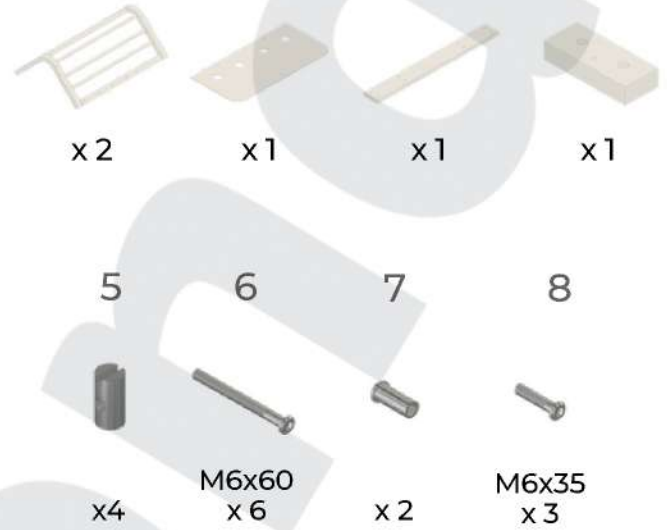

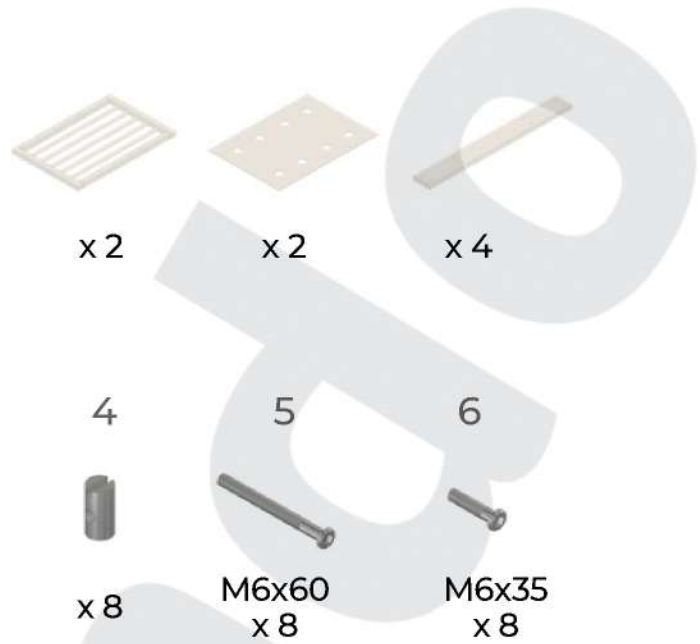

1

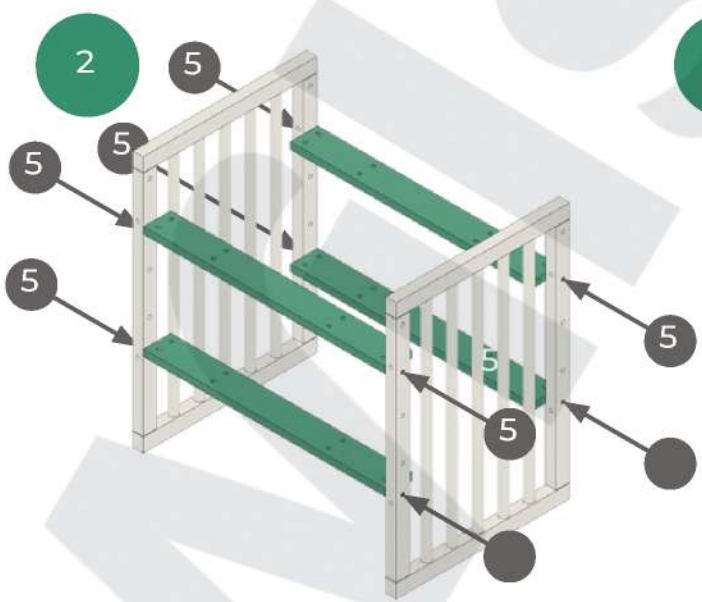
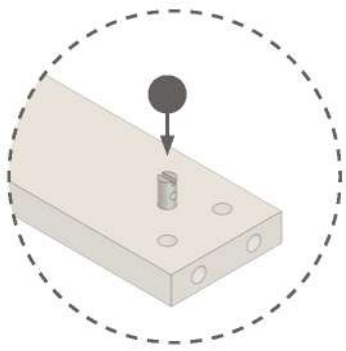

3

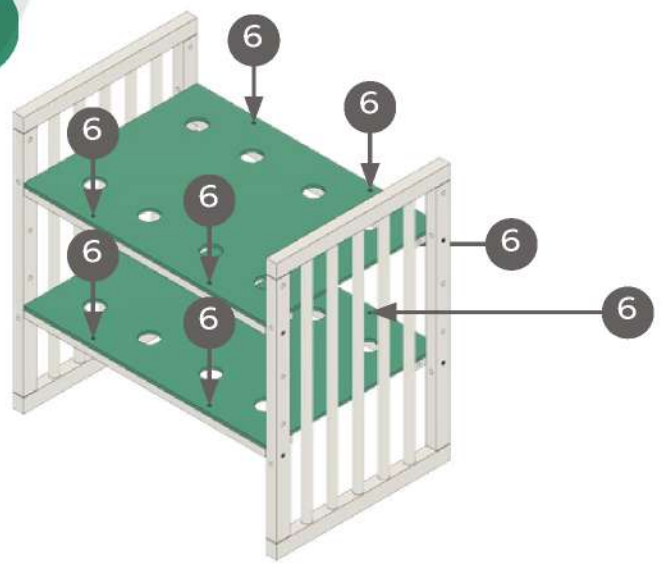



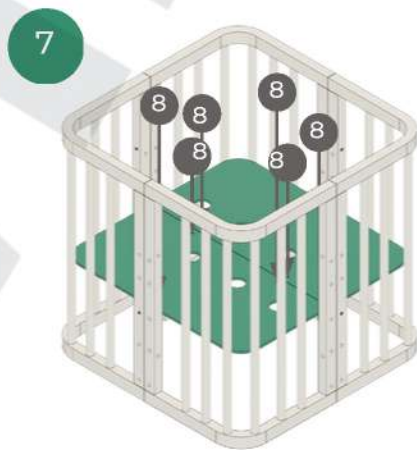
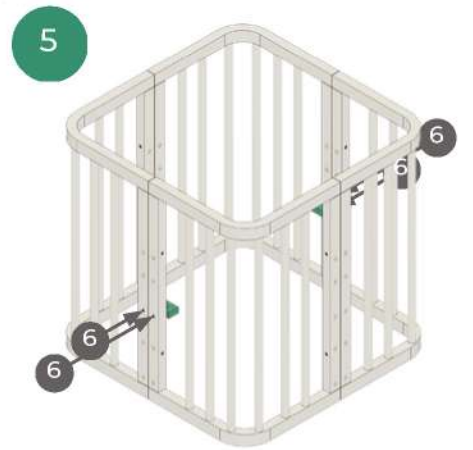
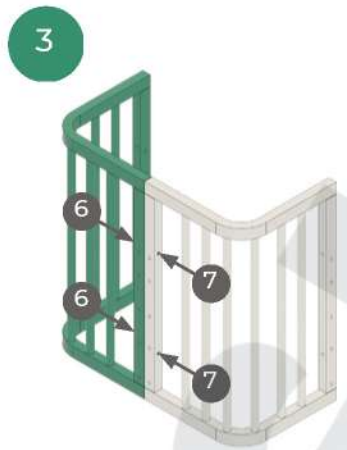
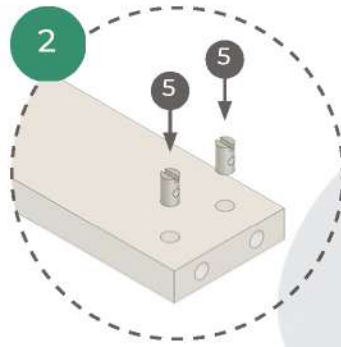
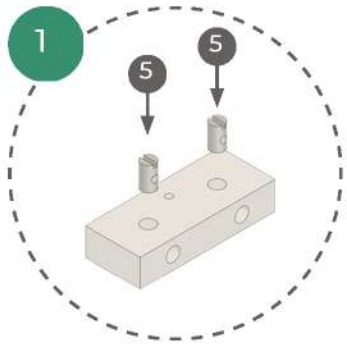
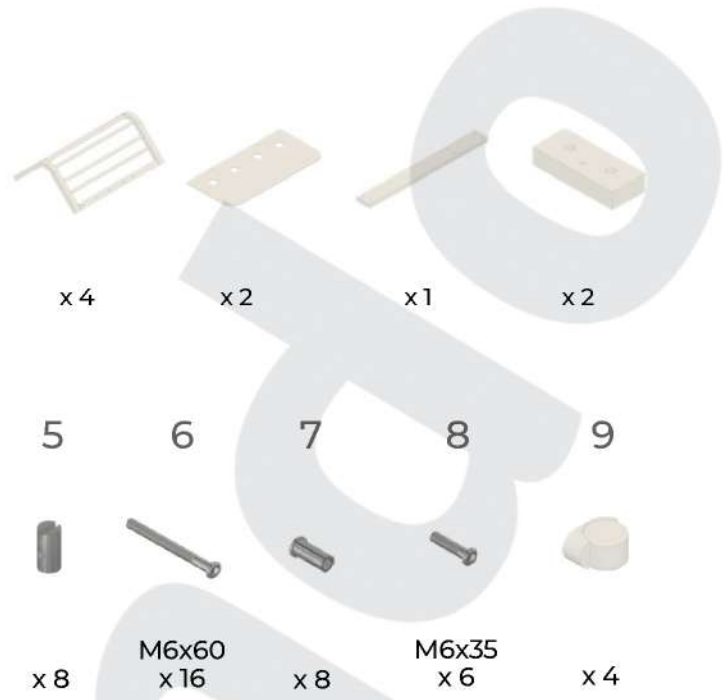
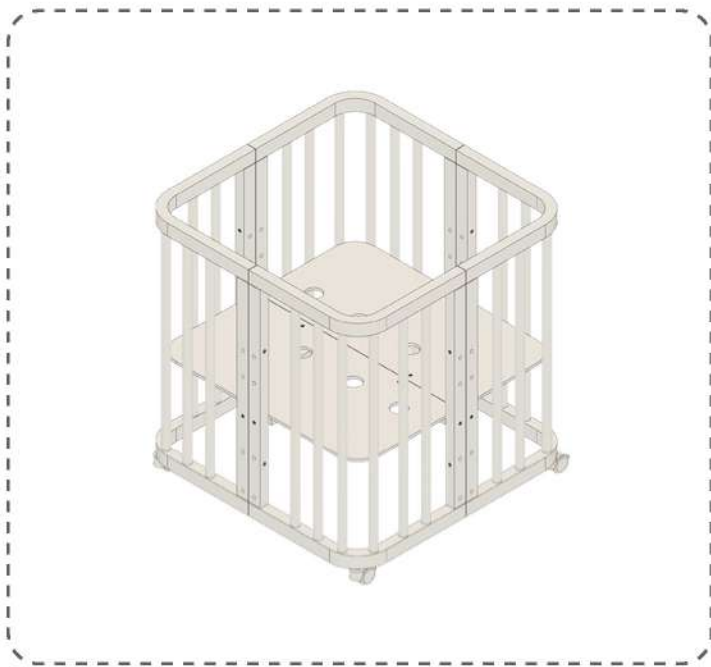

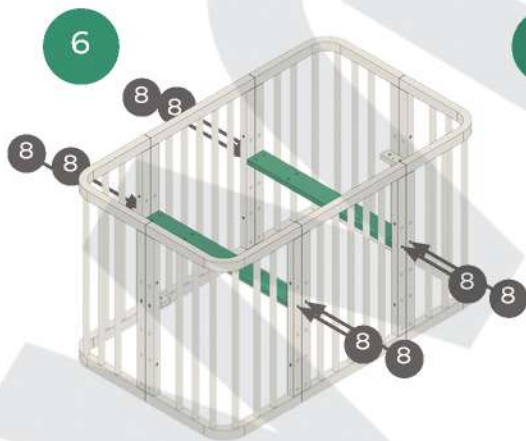
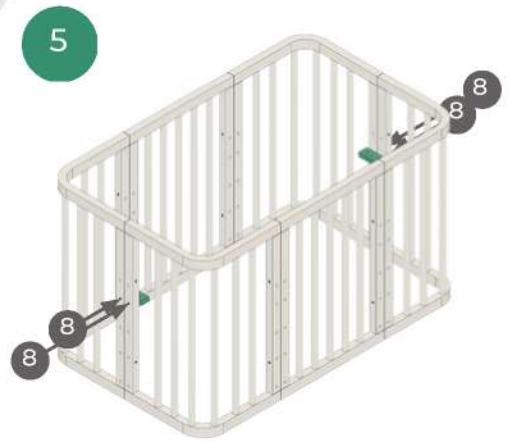
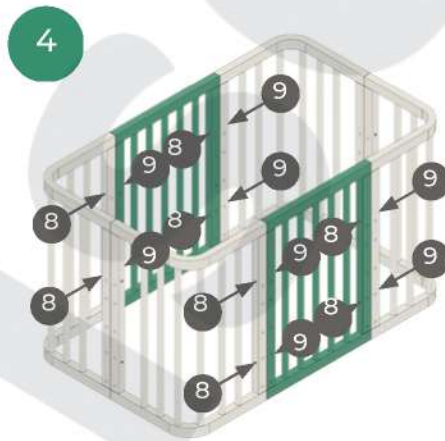
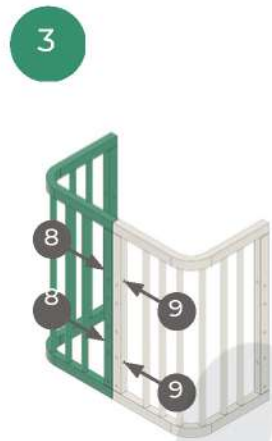
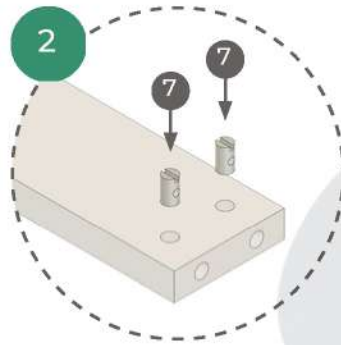
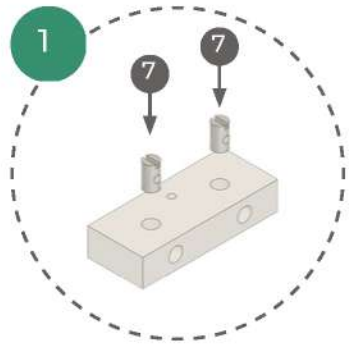
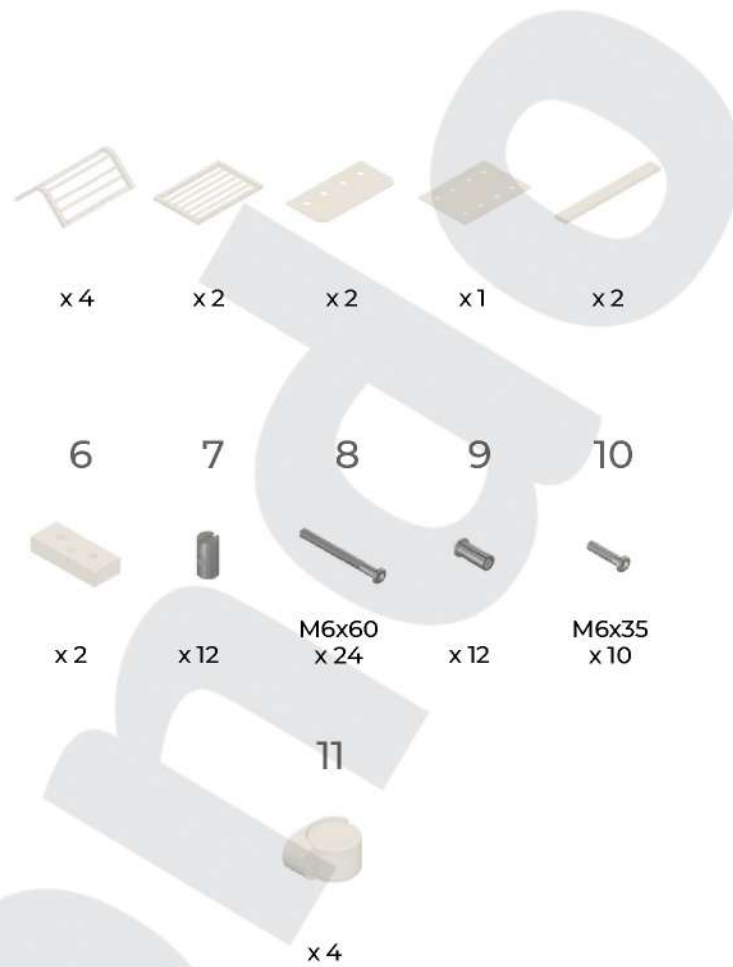

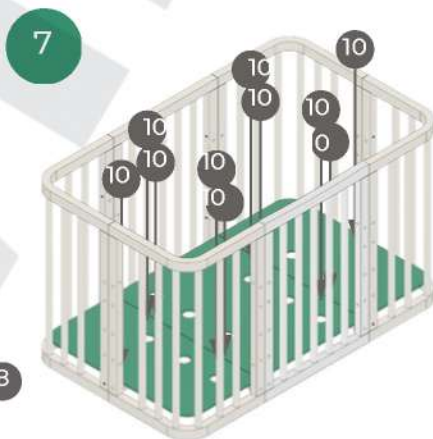
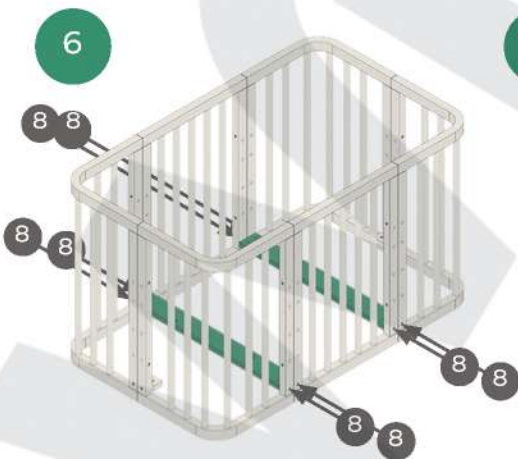
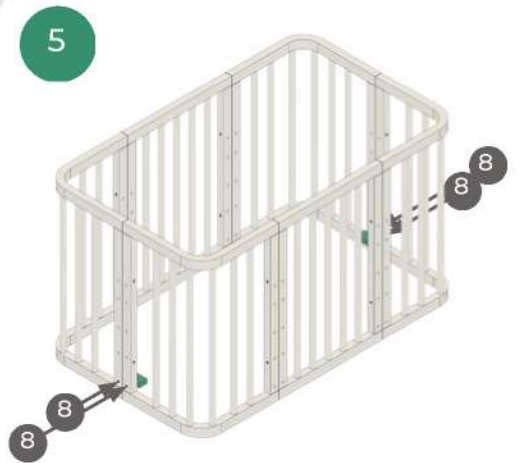
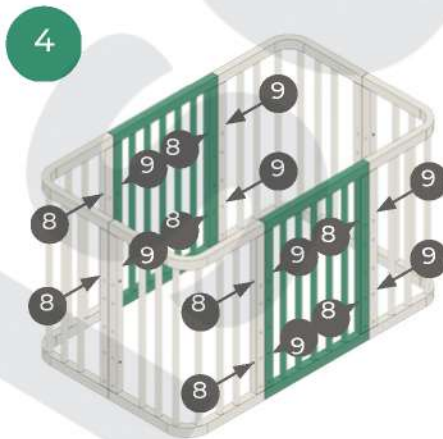
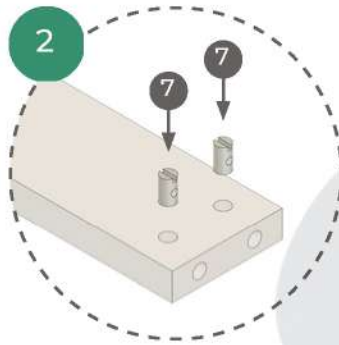
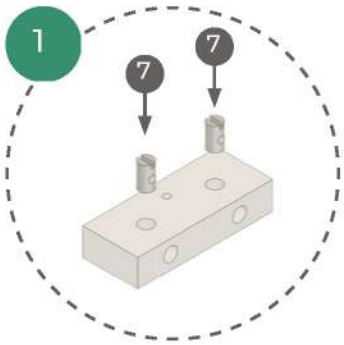
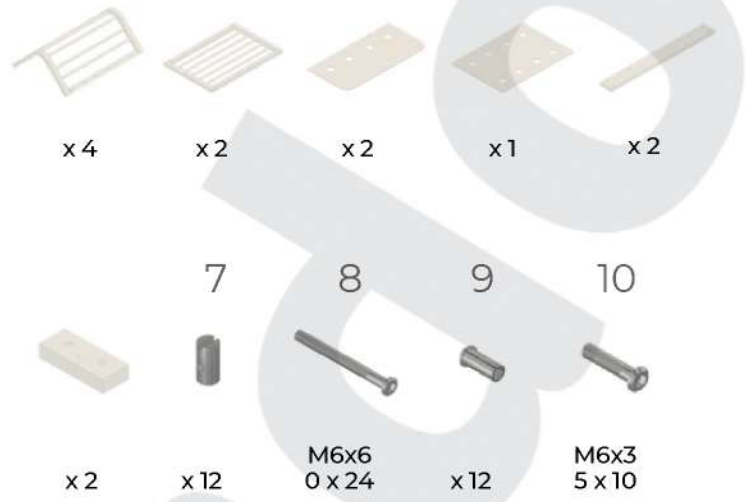



## PL

- Należy pamiętać by w pobliżu łóżeczka nie stosować otwartego ognia i innych źródeł silnego ciepła, takich jak grzejniki elektryczne, kominki gazowe, itp.
- Nie używaj łóżeczka, jeśli jakakolwiek część jest uszkodzona, połamana lub jej brakuje.
- Używaj tylko części rekomendowanych przez producenta.
- Nie pozostawiaj niczego w łóżeczku ani nie umieszczaj łóżeczka w pobliżu innego produktu, który może spowodować złamanie rąk lub nóg, skrępowanie ruchów lub uduszenie, np. : linki, sznurki do rolet, zasłony itp.
- Nie używaj więcej niż jednego materaca w łóżeczku.
- Grubość materaca powinna być taka, aby wysokość wewnętrzna (od powierzchni materaca do górnej krawędzi ramy łóżeczka) wynosiła co najmniej 500 mm w najniższym położeniu podstawy łóżeczka lub co najmniej 200 mm w najwyższym położeniu podstawy łóżeczka.
- Przed użyciem łóżeczka, sprawdź dokładnie, czy wszystkie elementy są dobrze dopasowane i odpowiednio skręcone. • Nie pozostawiaj dziecka bez opieki w łóżeczku; zawsze upewnij się, że nie będzie w stanie podnieść się przechylić poza barierki łóżeczka.

### Konserwacja

- Zaleca się przechowywanie mebli w stabilnym środowisku o temperaturze nie niższej niż 15 stopni C przy wilgotności względnej w przedziale 50-55%.
- Co 6 miesięcy należy sprawdzić wszystkie mechanizmy blokujące, jeśli to konieczne, dokręcić luźne śruby.
- W przypadku pojawienia się dźwięków przypominających pisk, należy zdemontować łóżeczko i przetrzeć piszczące elementy wilgotną szmatką i pozostawić do wyschnięcia. Następnie należy złożyć łóżeczko zamieniając pozycjami panele boczne.
- Upewnij się, że wszystkie śruby są dokręcone.

## EN

- Do not use open flames or other heat sources such as electric heaters, gas fireplaces, etc. near the crib.
- Do not use the crib if any part is damaged or missing.
- Use only parts recommended by the manufacturer.
- Do not leave any objects in the crib and do not place the crib near other products in which arms or legs can get caught or trapped (e.g. cords for blinds/curtains, etc.)
- Do not use more than one mattress in the crib.
- The thickness of the mattress should be such that the height of the spring core (from the surface of the mattress to the top edge of the slatted frame) is at least 50 cm at the lowest point of the slatted frame or at least 20 cm at the highest point of the slatted frame.
- Before using the crib, carefully check that all parts fit and are properly screwed together.
- Do not leave your baby unattended in the crib – always make sure that he cannot lift himself above the bars.

### Maintenance and care instructions

- It is advisable to store the furniture in a stable environment with a temperature of at least 15°C and relative humidity of 50-55%.
- Check all locking mechanisms every 6 months and retighten loose screws if necessary.
- If squeaking noises occur, disassemble the crib and wipe the squeaking parts with a damp cloth and let them dry. Then swap the positions of the side panels when reassembling the crib.
- Make sure that all screws are tightened firmly.

## DE

- Verwenden Sie keine offenen Flammen oder andere Wärmequellen wie elektrische Heizgeräte, Gaskamine usw. in der Nähe des Kinderbettes.
- Benutzen Sie das Kinderbett nicht, wenn ein Teil beschädigt ist oder fehlt.
- Verwenden Sie nur vom Hersteller empfohlene Teile.
- Lassen Sie keine Gegenstände im Kinderbett liegen und stellen Sie das Kinderbett nicht in der Nähe anderer Produkte auf, in denen sich Arme oder Beine verfangen oder einklemmen können (z.B. Schnüre für Jalousien/Gardinen usw.)
- Verwenden Sie nicht mehr als eine Matratze im Kinderbett.
- Die Dicke der Matratze sollte so bemessen sein, dass die Höhe des Federkerns (von der Oberfläche des der Matratze bis zur Oberkante des Lattenrostes) an der niedrigsten Stelle des Lattenrostes mindestens 50 cm oder an der höchsten Stelle des Lattenrostes mindestens 20 cm beträgt.
- Prüfen Sie vor der Benutzung des Kinderbettes sorgfältig, ob alle Teile passen und richtig zusammengeschraubt sind.
- Lassen Sie Ihr Baby nicht unbeaufsichtigt im Bettchen liegen; achten Sie stets darauf, dass es sich nicht über die Gitterstäbe hinausheben kann.

### Wartung und Pflegehinweise

- Es ist ratsam, die Möbel in einer stabilen Umgebung mit einer Temperatur von mindestens 15°C und einer relativen Luftfeuchtigkeit von 50-55% zu lagern.
- Überprüfen Sie alle Verriegelungsmechanismen alle 6 Monate und ziehen Sie ggf. lose Schrauben nach.
- Wenn quietschende Geräusche auftreten, zerlegen Sie das Kinderbett und wischen Sie die quietschenden Teile mit einem feuchten Tuch ab und lassen Sie sie trocknen. Vertauschen Sie dann die Positionen der Seitenteile beim erneuten Zusammenbau des Kinderbettes.
- Stellen Sie sicher, dass alle Schrauben fest angezogen sind.



## SK

- V blízkosti postieľky nepoužívajte otvorený oheň ani iné zdroje tepla, ako sú elektrické ohrievače, plynové krby atď.
- Nepoužívajte postieľku, ak je niektorá časť poškodená alebo chýba.
- Používajte iba diely odporúčané výrobcom.
- Nenechávajte v postieľke žiadne predmety a nedávajte postieľku do blízkosti iných výrobkov, ako sú lanká, šnúrky od roliet a žalúzií, záclony atď., ktoré by mohli spôsobiť zlomeninu ruky alebo nohy, obmedzenie pohybu alebo udusenie.
- Nepoužívajte v postieľke viac ako jeden matrac.
- Hrúbka matraca by mala byť taká, aby jeho vnútorná výška (od povrchu matraca k hornému okraju rámu postieľky) bola minimálne 50 cm v najnižšej polohe dna postieľky alebo najmenej 20 cm v najvyššej polohe roštu postieľky.
- Pred použitím postieľky starostlivo skontrolujte, či všetky diely sedia a sú správne zoskrutkované.
- Nenechávajte svoje bábätko v postieľke bez dozoru – vždy sa uistite, že sa nemôže samo zdvihnúť nad zábradlie posteľe.

### Pokyny pre údržbu a ošetrovanie

- Nábytok je vhodné skladovať v stabilnom prostredí s teplotou minimálne 15 ° C a relatívnou vlhkosťou 50-55%.
- Každých 6 mesiacov skontrolujte všetky zaisťovacie mechanizmy a v prípade potreby dotiahnite uvoľnené skrutky.
- Ak sa ozve vrzanie, postieľku rozoberte a vrzgajúce časti pretrite vlhkou handričkou a nechajte ich uschnúť. Pri opätovnej montáži postieľky potom vymeňte polohy bočnic.
- Uistite sa, že sú všetky skrutky pevne utiahnuté.

## CZ

- V blízkosti postýlky nepoužívejte otevřený oheň ani jiné zdroje tepla, jako jsou elektrická topidla, plynové krby atd.
- Nepoužívejte postýlku, pokud je některá část poškozená nebo chybí.
- Používejte pouze díly doporučené výrobcem.
- Nenechávejte v postýlce žádné předměty a nedávejte postýlku do blízkosti jiných výrobků, jako jsou lanka, šňůrky od rolet a žaluzií, záclony atd., které by mohly způsobit zlomeninu ruky nebo nohy, omezení pohybu nebo udušení.
- Nepoužívejte v postýlce více než jednu matraci.
- Tloušťka matrace by měla být taková, aby její vnitřní výška (od povrchu matrace k hornímu okraji rámu postýlky) je minimálně 50 cm v nejnižší poloze dna postýlky nebo nejméně 20 cm v nejvyšší poloze roštu postýlky.
- Před použitím postýlky pečlivě zkontrolujte, zda všechny díly sedí a jsou správně sešroubovány.
- Nenechávejte své miminko v postýlce bez dozoru – vždy se ujistěte, že se nemůže samo zvednout nad zábradlí posteľe.

### Pokyny pro údržbu a ošetřování

- Nábytek je vhodné skladovat ve stabilním prostředí s teplotou minimálně 15°C a relativní vlhkostí 50-55 %.
- Každých 6 měsíců zkontrolujte všechny zajišťovací mechanismy a v případě potřeby dotáhněte uvolněné šrouby.
- Pokud se ozve vrzání, postýlku rozeberte a vrzající části otřete vlhkým hadříkem a nechte je uschnout. Při opětovné montáži postýlky pak vyměňte polohy bočnic.
- Ujistěte se, že jsou všechny šrouby pevně utaženy.

## HU

- A kiságyat tilos nyílt tűz, vagy más olyan erős hőforrás közelébe elhelyezni, mint például a fűtőtestek, radiátorok, gázkandallók...
- Ne használja a kiságyat, ha bármely eleme sérült vagy hiányos.
- Csak eredeti, a gyártó által ajánlott és forgalmazott pótalkatrészeket vásároljon a termékhez.
- Az ágyban, vagy annak környékén, ne hagyjon semmiféle olyan tárgyat, amely lehetővé tenné gyermekének, hogy kimásszon az ágyból és leessen. Továbbá kerülje azokat a tárgyakat, amelyek veszélyt jelenthetnek gyermekére, fulladását vagy más sérülését okozhatnának.
- A kiságyban egyszerre csak egy matracot használjon.
- Gyermek biztonsága érdekében megfelelő magasságú matracot kell választania. A belső magasság (a matrac felszínétől számítva az ágykeret legmagasabb pontjáig) nem lehet kevesebb mint 50 cm az ágyrács legalacsonyabb fokozatában, és nem lehet kevesebb mint 20 cm az ágyrács legmagasabb fokozatában.
- Használat előtt, kérem bizonyosodjon meg róla, hogy minden elem beépítésre került és megfelelően meg lett húzva minden csavar.
- Soha ne hagyja kisbabáját a kiságyban felügyelet nélkül! Mindig bizonyosodjon meg róla, hogy nem tud belőle egyedül kimászni.

### Tisztítás és karbantartás

- A bútort stabil, legalább 15 °C hőmérséklet és 50-55 %-os relatív páratartalom mellett raktározza és használja.
- 6 havonta ellenőrizze a biztosító mechanizmusokat, és szükség esetén húzza be újra a kilazult csavarokat.
- Amennyiben a kiságy elkezdene nyikorogni, szedje szét, és a nyikorgó részeket törölje át enyhén nedves ronggyal, majd várja meg míg teljesen megszáradnak. Az újbóli összeszerelésnél cserélje fel a kiságy oldalait.
- Bizonyosodjon meg róla, hogy minden csavar rendszeresen be van húzva.