

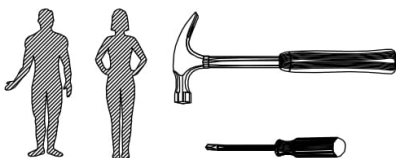

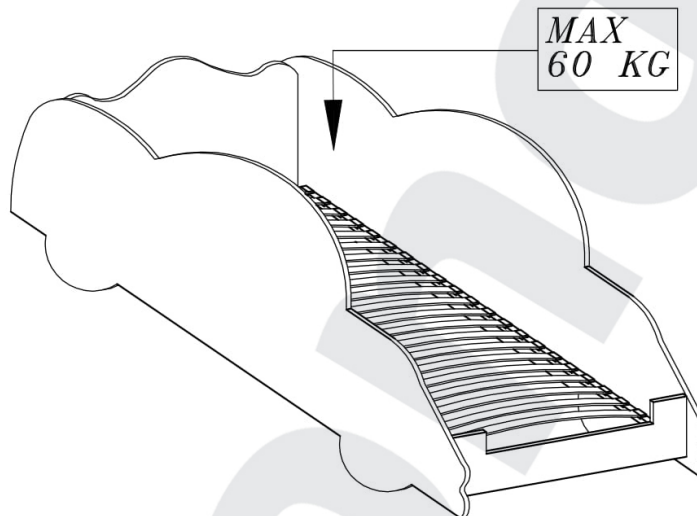





EN - CAR / SK - AUTO / HU - AUTÓ / PL - SAMOCHÓD

180



 A	 B	 C	 D	 4.0X13 E	 H	 3.5X35 G	 I
10	1	4	10	28	28	18	1

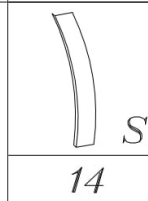

A	B
1	1
2	1
3	1
4	1
5	2
6	1

A - item number - číslo dielu -  
a alkatrész száma- numer elementu

B - quatity - množstvo - szám - ilość

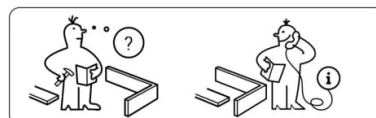
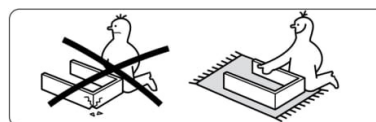

1

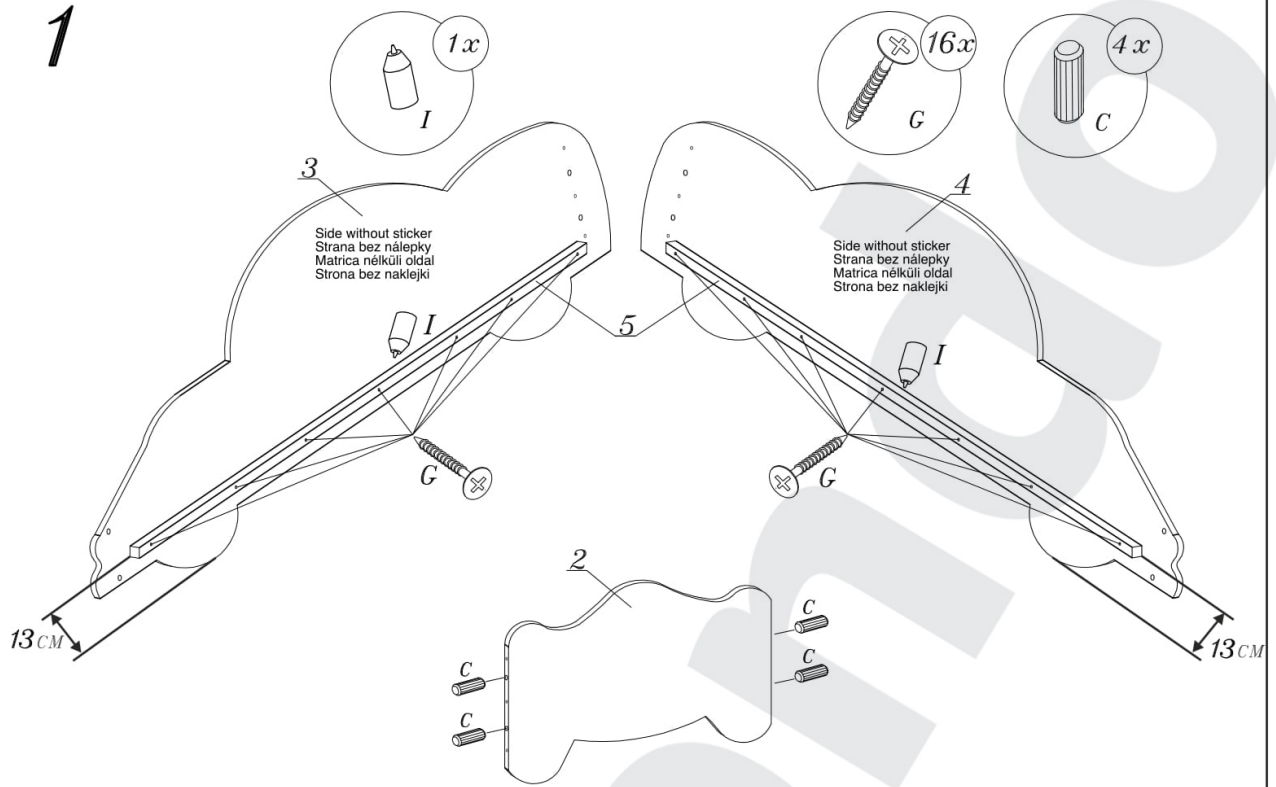

2

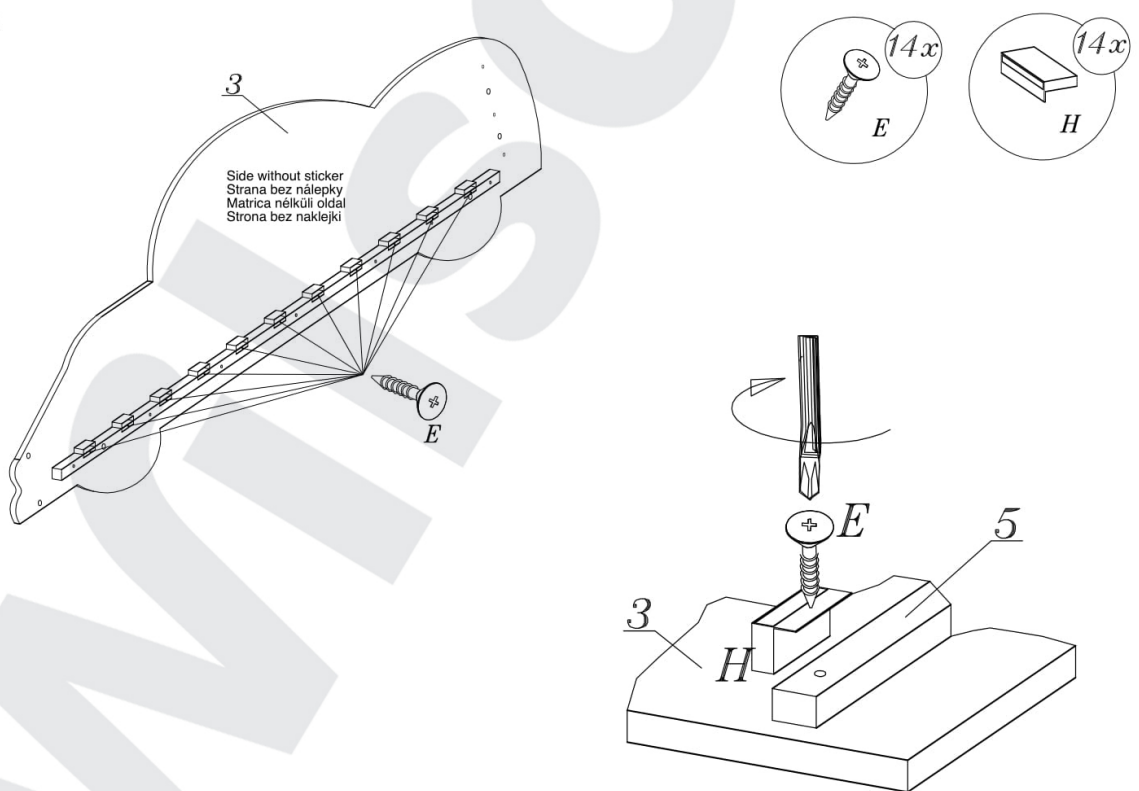

# 3

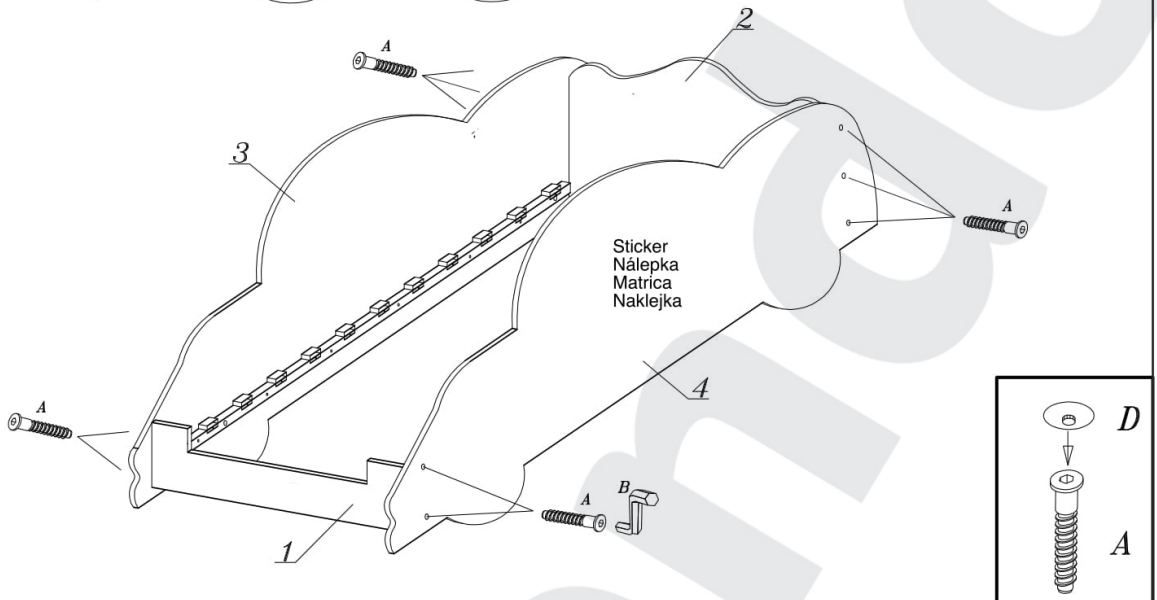
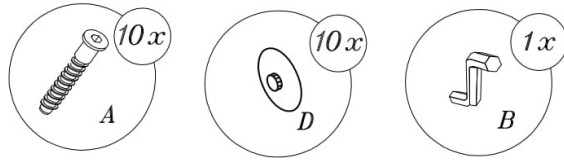

# 4

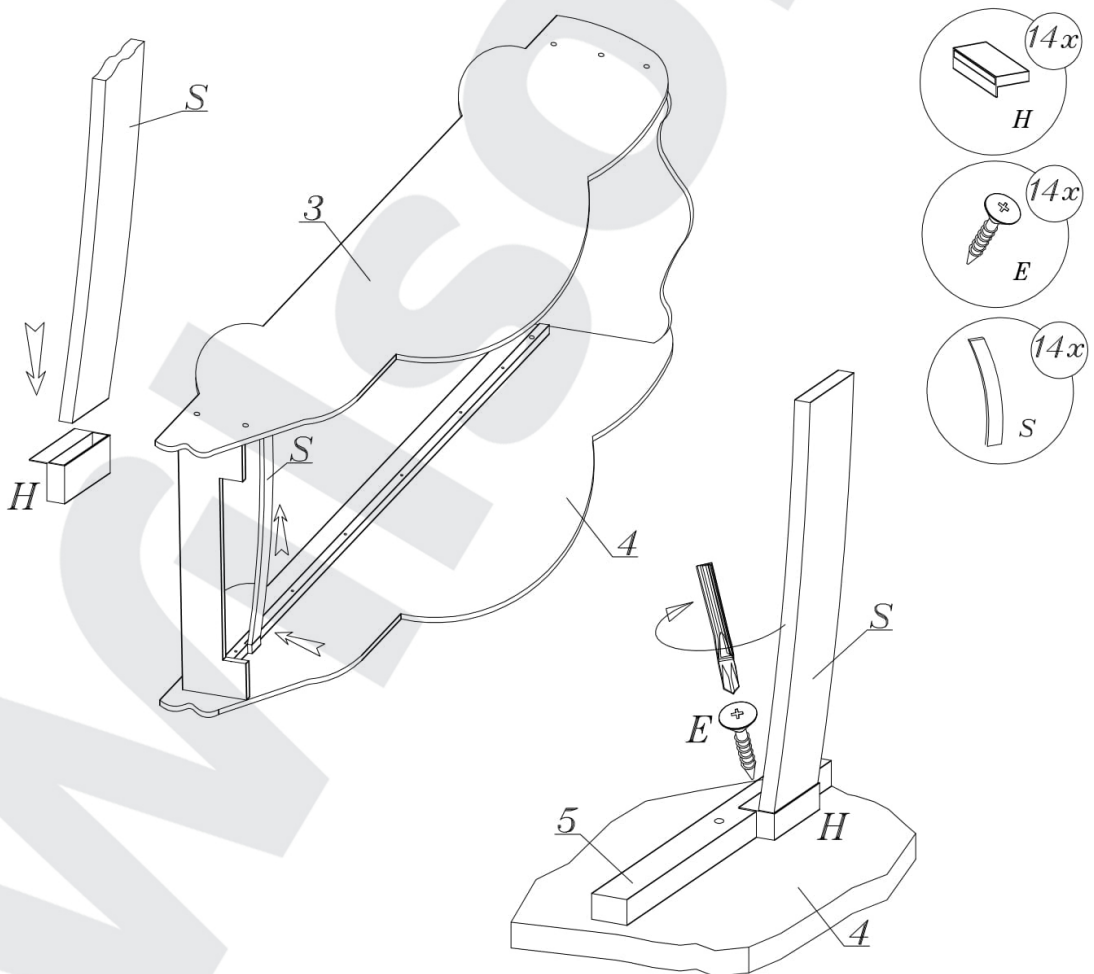

# 5

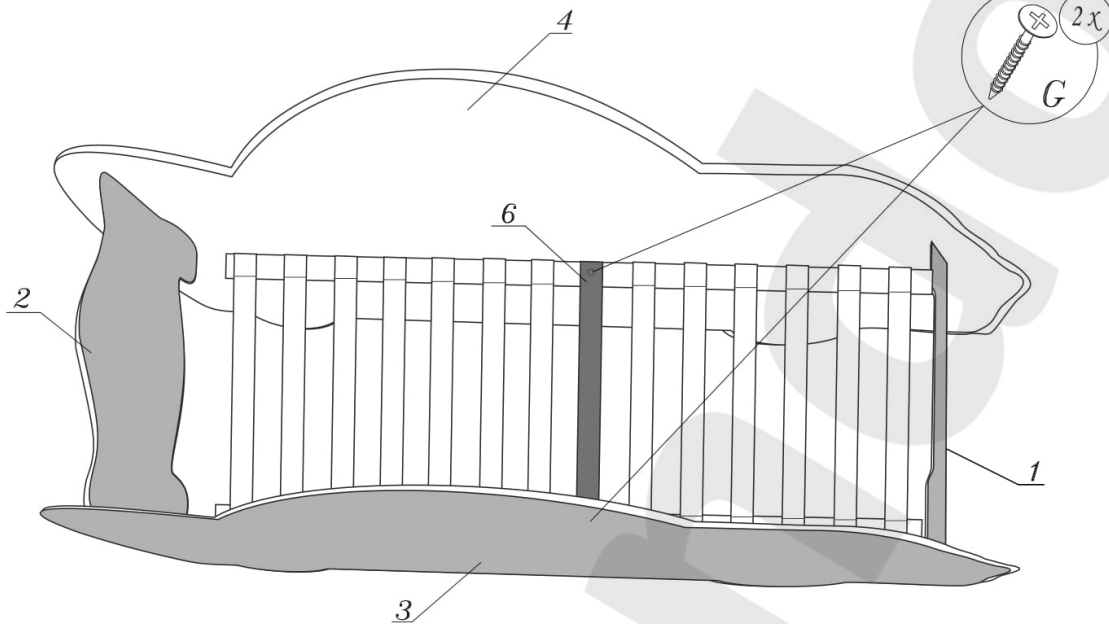

**(EN)** IMPORTANT. RETAIN FOR FUTURE REFERENCE. READ CAREFULLY.

1. To avoid the danger of choking or strangulation keep the package with fittings away from babies and children.
2. Before use please remove all plastics bags and other parts of the package, or at least keep them out of the reach of children.
3. Do not use the furniture when, if any of the elements are damaged or if any element is missing. Please contact the seller if something is missing.

**(SK)** DÔLEŽITÉ . USCHOVAJTE PRE NESKÔRŠIE NAHLIADNUTIE. ČÍTAJTE POZORNE.

1. Nábytok montujte mimo dosahu detí, aby ste zabránili prehltnutiu alebo uduseniu detí montážnym príslušenstvom.
2. Pred použitím odstráňte a vyhoďte igelitové sáčky a všetky ďalšie časti obalu výrobku alebo ich aspoň uchovajte mimo dosahu detí.
3. Nábytok nie je možné používať, ak je niektorý diel poškodený alebo niektorý diel chýba. V tomto prípade sa ihneď skontaktujte s predajcom.

**(HU)** FONTOS INFORMÁCIÓ! ÖSSZESZERELÉS ELŐTT OLVASSA EL FIGYELMESEN AZ ALÁBBI ÚTMUTATÓT! NE DOBJA KI A SZERELÉSI ÚTMUTATÓT A KÉSŐBBI HASZNÁLATA ESETÉN!

1. Vigyázzon, hogy csecsemők és gyerekek ne nyelhessék le az elemeket.
2. Használat előtt távolítsa el es dobká ki a műanyag zacskókat és a termék csomagolásának bármely más részét és tartsa távol a gyermekektől.
3. Bizonyosodjon meg, hogy az összes csavar és alkatrész erősen meg van húzva és alaposan rögzítve van.

**(PL)** BARDZO WAŻNE! NALEŻY UWAŻNIE PRZECZYTAĆ. ZACHOWAĆ DO PÓŹNIEJSZEGO STOSOWANIA

1. By zapobiec zadławieniu lub uduszeniu opakowanie z akcesoriami należy trzymać w miejscu niedostępnym dla niemowląt i dzieci.
2. Przed użyciem proszę wyrzucić wszystkie plastikowe części opakowania lub przechować je w miejscu niedostępnym dla dzieci.
3. Proszę skontaktować się ze sprzedawcą jeśli są jakieś brakujące elementy.