

- PL Instrukcja montażu
 D Montageanleitung
 NL Handleiding voor de montage
 TR Montaj talimatı
 F Notice de montage
 CZ Montážní návod
 HU Szerelési útmutató
 GB Assembly instructions
 RU Инструкция по монтажу
 IT Istruzioni di montaggio
 SK Návod na montáž
 RO Instrucțiuni de montaj
 ES Instrucciones de montaje

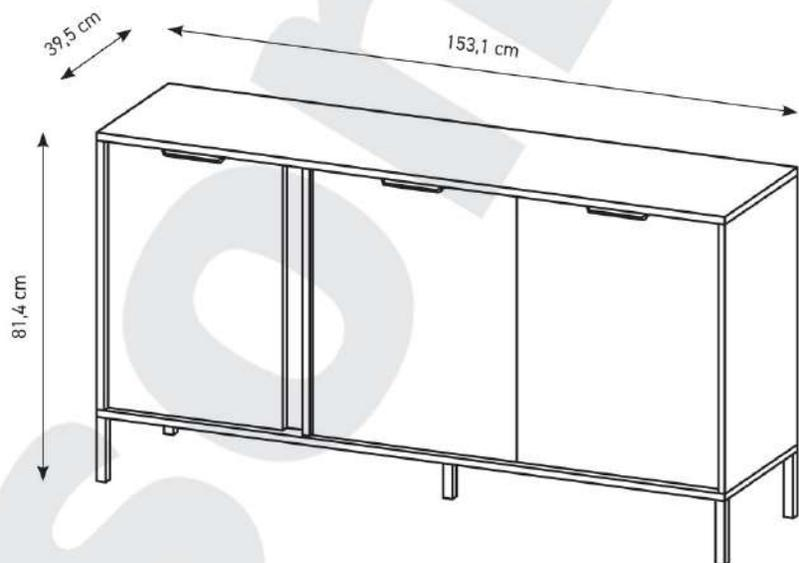

2023-04-26

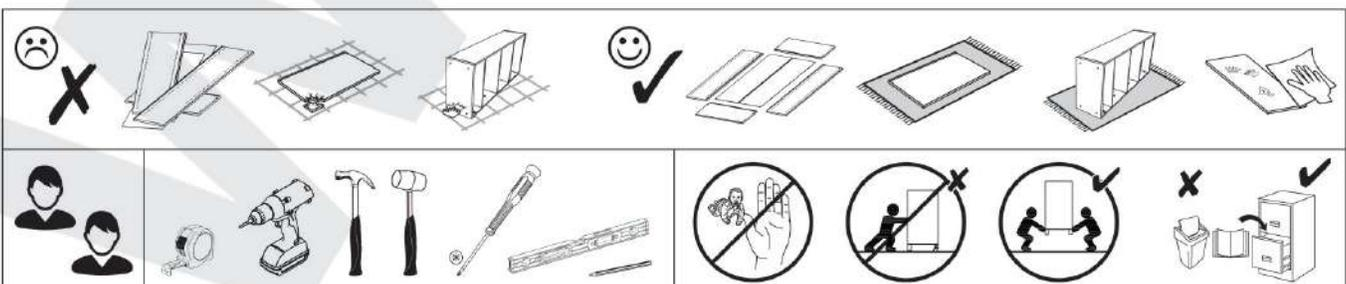



PL Przed rozpoczęciem montażu mebla wszystkie elementy należy sprawdzić czy nie są uszkodzone. W przypadku wykrycia uszkodzenia elementu należy odstąpić od montażu mebla i złożyć reklamację. Montaż produktu w oparciu o uszkodzone elementy oznacza akceptację ich stanu przez Kupującego, co powoduje, że reklamacja uszkodzonych elementów nie będzie uznawana.

Nie wolno przekraczać podanych maksymalnych wartości obciążenia. W innym przypadku można mebel uszkodzić lub zniszczyć. Przed zawieszeniem mebla, lub przymocowaniem go do ściany (w celu zabezpieczenia przed przewróceniem), sprawdź wcześniej rodzaj i wytrzymałość ściany. Dołóż odpowiednio kołki i wkręty do rodzaju ściany. W przypadku wątpliwości skontaktuj się ze specjalistą. Montaż musi zostać wykonany przez osobę kompetentną.

D Vor Beginn der Möbelmontage sollten alle Elemente auf Beschädigungen überprüft werden. Wenn ein Element des Produkts beschädigt ist, installieren Sie das Produkt bitte nicht und reichen Sie eine Beschwerde ein. Die Installation des Produkts auf der Grundlage der beschädigten Elemente bedeutet, dass der Käufer seinen Zustand akzeptiert, was bedeutet, dass die Beschwerde über beschädigte Elemente nicht akzeptiert wird. Überschreiten Sie die angegebenen Maximalbelastungen nicht. Andernfalls kann das Möbelstück beschädigt oder zerstört werden.

Bevor Sie ein Möbelstück an einer Wand aufhängen oder befestigen (um es gegen Umkippen zu sichern), prüfen Sie Art und Tragfähigkeit der Wand. Wählen Sie die für die Wand geeigneten Dübel und Schrauben. Im Zweifelsfall kontaktieren Sie bitte einen Fachmann. Die Montage muss durch eine sachkundige Person ausgeführt werden.

F Avant de commencer l'assemblage du meuble, tous les éléments doivent être vérifiés pour déceler tout dommage. Si un élément du produit est endommagé, veuillez ne pas installer le produit et déposer une plainte. L'installation du produit sur la base des éléments endommagés signifie que l'acheteur accepte leur état, ce qui signifie que la réclamation d'éléments endommagés ne sera pas acceptée.

Ne dépassez pas les charges maximum indiquées. Sinon, le meuble peut être endommagé ou détruit. Avant de suspendre le meuble ou de le fixer au mur (dans le but d'éviter un renversement), vérifiez au préalable le type et la résistance du mur. Utilisez les chevilles et les vis adaptées au type de mur. En cas de doute, veuillez contacter un spécialiste. Le montage doit être réalisé par une personne compétente.

CZ Před zahájením montáže nábytku je třeba zkontrolovat poškození všech prvků. Pokud je některý prvek produktu poškozen, zdržte se instalace produktu a podjeďte stížnost. Instalace výrobku na základě poškozených prvků znamená, že kupující akceptuje jejich stav, což znamená, že reklamacie poškozených prvků nebude uznána. Nepřekračujte uvedené maximální zatížení. V opačném případě může dojít k poškození nebo zničení nábytku. Před zavěšením nábytku nebo jeho připevněním ke zdi (za účelem zajištění před převrácením) dříve zkontrolujte druh a odolnost stěny. Vyberte k druhu stěny vhodné hmoždinky a šrouby. V případě pochybností kontaktujte specialistu. Montáž musí být provedena kompetentní osobou.

HU A bűtorszerelés megkezdése előtt ellenőrizni kell az összes elem sérülését. Ha a termék bármely eleme megsérült, kérjük, tartózkodjon a termék telepítésétől és nyújtson be panaszt. A termék sérült elemek alapján történő felszerelése azt jelenti, hogy a Vevő elfogadja azok állapotát, ami azt jelenti, hogy a sérült elemek igényét nem fogadják el. A megadott maximális terhelési értékeket nem szabad túllépni. Ellenkező esetben a bűtor megsérülhet vagy megsemmisülhet.

A bűtor feltűgészése illetve falhoz való rögzítése (megakadályozva ezzel eldőlésének lehetőségét) előtt ellenőrizze a fal fajtaját és szilárdságát. Megfelelő, a falhoz illő tipűket és csavarokat használjon. Ha kétsége támadna, konzultáljon szakemberrel. A felszerelést csakis egy hozzáértő szakember végezheti el.

GB Before starting the furniture assembly, all elements should be checked for damage. If any element of the product is damaged, please refrain from installing the product and file a complaint. Installation of the product on the basis of the damaged elements means the Buyer's acceptance of their condition, which means that the complaint of damaged elements will not be accepted.

The specified maximum load values must not be exceeded. Otherwise, the piece of furniture may be damaged or destroyed.

Before suspending or fixing furniture to the wall (in order to prevent falling over), check the type and strength of the wall. Select wall plugs and screws appropriate for the given type of the wall. In the case of doubts, contact a specialist. The installation must be performed by a competent person.

SK Pred začatím montáže nábytku by sa mali skontrolovať všetky prvky, či nie sú poškodené. Ak je niektorý prvok výrobku poškodený, neinštalujte výrobok a reklamujte ho. Inštalácia produktu na základe poškodených prvkov znamená, že Kupujúci akceptuje ich stav, čo znamená, že reklamácia poškodených prvkov nebude akceptovaná. Uvedené hodnoty maximálneho zaťaženia nesmú byť prekročené. V opačnom prípade môže dôjsť k poškodeniu alebo zničeniu nábytku.

Pred zavesením nábytku alebo jeho pripavením na stenu (za účelom zaisťovania pred prevrátením) predtým skontrolujte druh a odolnosť steny. Vyberte k druhu steny vhodné hmoždinky a skrutky. V prípade pochybností kontaktujte špecialistu. Montáž musí byť vykonaná kompetentnou osobou.

RU Перед началом сборки мебели следует проверить все элементы на предмет повреждений. Если какой-либо элемент продукта поврежден, пожалуйста, воздержитесь от установки продукта и подайте жалобу. Установка товара на поврежденные элементы означает, что покупатель принимает их состояние, а значит, претензии по поврежденным элементам не принимаются.

Указанные максимальные значения нагрузки не должны превышать. В противном случае предмет мебели может быть поврежден или уничтожен.

Перед подвешиванием мебели или ее креплением к стене (для защиты от падений) проверьте предварительно тип и прочность стены. Подберите соответствующие типу стены дюбели и шурупы. При возникновении сомнений свяжитесь со специалистом. Монтаж должен проводиться компетентным лицом.

IT Prima di iniziare l'assemblaggio del mobile, tutti gli elementi dovrebbero essere controllati per danni. Se qualche elemento del prodotto è danneggiato, astenersi dall'installare il prodotto e presentare un reclamo. L'installazione del prodotto sulla base degli elementi danneggiati implica l'accettazione da parte dell'Acquirente della loro condizione, il che significa che il reclamo per elementi danneggiati non sarà accettato.

I valori di carico massimo specificati non devono essere superati. In caso contrario, il mobile potrebbe essere danneggiato o distrutto.

Prima di appendere i mobili, oppure attaccarli al muro (per proteggerli da ribaltamenti), verifica prima la tipologia e resistenza del muro. Scegli i tasselli e i viti più adatti per il tipo di muro. In caso di dubbi contattare uno specialista. Il montaggio deve essere fatto da una persona competente.

NL Voordat u met de meubelmontage begint, moeten alle elementen op schade worden gecontroleerd. Als een onderdeel van het product beschadigd is, installeer het dan niet en dien een klacht in. Installatie van het product op basis van de beschadigde elementen betekent dat de koper hun staat accepteert, wat betekent dat de claim voor beschadigde elementen niet wordt geaccepteerd.

Overschrijd de aangegeven maximale belastingen niet. Anders kan het meubelstuk worden beschadigd of vernield.

Voordat u het meubel ophangt of bevestigt tegen de muur (om het te beschermen tegen omvallen) dient u het type en de duurzaamheid van deze muur na te kijken. Maak gebruik van pluggen en schroeven die geschikt zijn voor het type muur. Neem in geval van twijfels contact op met een specialist. De assemblage dient te worden uitgevoerd door iemand met kennis van zaken.

TR Mobilya montajına başlamadan önce tüm elemanlarda hasar olup olmadığını kontrol edilmelidir. Ürünün herhangi bir parçası hasar görmüşse, lütfen ürünü kurmayın ve şikayete bulunun. Ürünün hasarlı elemanlar bazında montajı, Alıcının durumunu kabul ettiği anlamına gelir, bu da hasarlı elemanlar için talep kabul edilmeyeceği anlamına gelir.

Belirtilen azami yük değerini aşmayın, aksi takdirde mobilya parçaları zarar görebilir veya kullanılamaz hale gelebilir.

Mobilyayı duvara asmadan veya montaj etmeden önce (devrilmesinin önlem için) duvarın türünü ve dayanıklılığını kontrol edin. Duvara uygun dübelleri ve vidaları seçin. Emin olamazsanız durumunda bir uzman ile iletişime geçin. Kurulum yetkili bir kişi tarafından yapılmalıdır.

RO Înainte de a începe asamblarea mobilierului, toate elementele trebuie verificate pentru a nu se deteriora. Dacă vreun element al produsului este deteriorat, vă rugăm să vă abțineți de la instalarea produsului și să depuneți o reclamație. Instalarea produsului pe baza elementelor deteriorate înseamnă acceptarea de către Cumpărător a stării lor, ceea ce înseamnă că reclamația privind elementele deteriorate nu va fi acceptată.

Valoarea maximă de sarcină specificată nu trebuie depășită. În caz contrar, piesa de mobilier poate fi deteriorată sau distrusă.

Înainte de suspendarea unei piese de mobilier sau atașarea acestuia la perete (pentru a preveni bascularea), verificați în prealabil tipul și gradul de rezistență a peretelui. Montați diblurile și șuruburile adecvate pentru tipul de perete. În caz de îndoieli, consultați un specialist. Instalarea trebuie să fie efectuată de către o persoană competentă.

ES Antes de comenzar el montaje de los muebles, todos los elementos deben comprobarse en busca de daños. Si algún elemento del producto está dañado, absténgase de instalar el producto y presente una queja. La instalación del producto sobre la base de los elementos dañados supone la aceptación por parte del Comprador de su estado, por lo que no se aceptará la reclamación de elementos dañados.

No se deben exceder los valores de carga máxima especificados. De lo contrario, el mueble puede dañarse o destruirse.

Antes de colgar o fijar el mueble en el muro (a fin de proteger contra el vuelco del mueble), compruebe de antemano la naturaleza y la resistencia de la pared. Seleccione tacos y tornillos adecuados para el tipo de la pared. En caso de duda, consulte a un especialista, debiendo efectuar este montaje una persona competente.

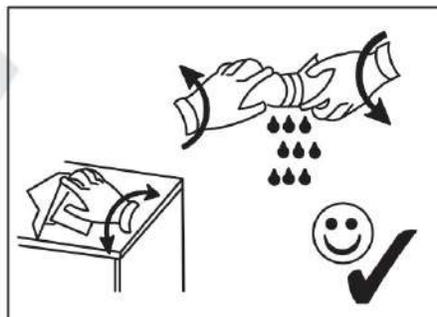
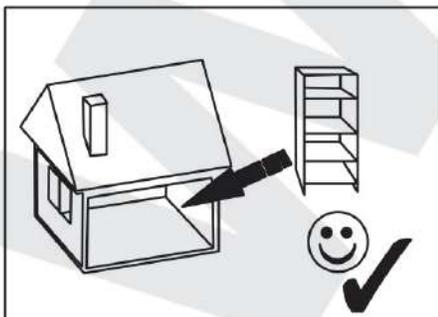
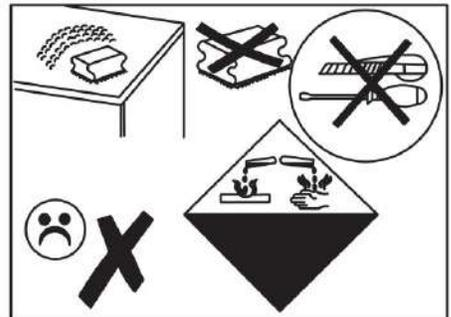
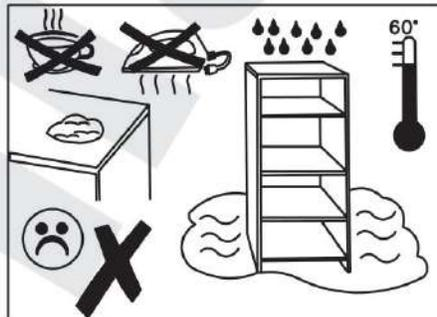



A x9 7x50mm	B x18 8x32mm	C3+D x6 W	E x19 3,5x13mm	E2 x12 3x20mm	E3 x2 4x27mm	EP1 x20 4x16mm	H1 x10	M x3 L=150mm
N1 x5 20x20 / H=150mm	P x12	R x8 H=11mm	U x8 L=24,3mm	W1 x1	XA x1	ZA x9 Ø4	ZR x8 Ø15	

C-1	1531	395	16	x1	1/2
C-2	1531	395	16	x1	1/2
C-3	632	394	16	x1	1/2
C-4	632	394	16	x1	1/2
C-5	632	372	16	x1	1/2
C-6	632	345	16	x1	1/2
C-7	492	335	16	x2	1/2
C-8	482	300	16	x1	1/2
C-9	632	90	16	x1	1/2
C-10	628	24	16	x1	1/2
C-11	426	626	16	x1	2/2
C-12	496	626	16	x2	2/2
C-13	1512	646	3	x1	1/2

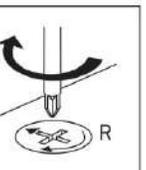
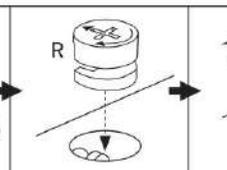
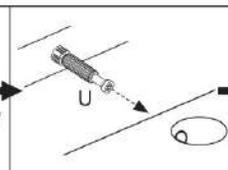
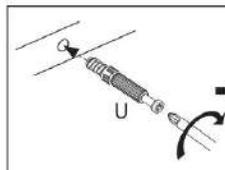
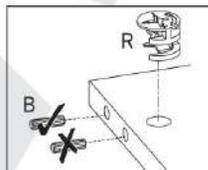
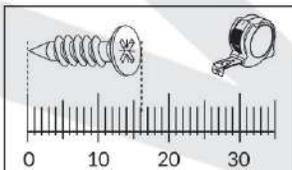
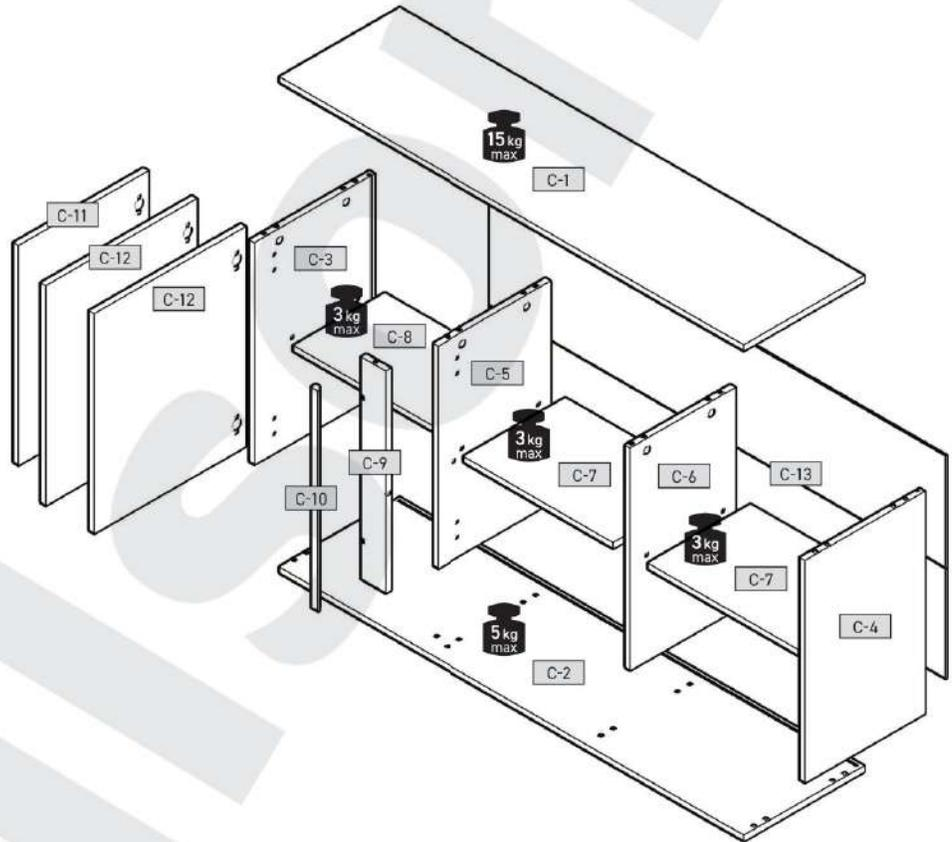

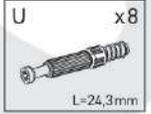

1

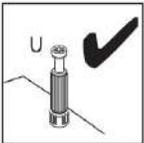
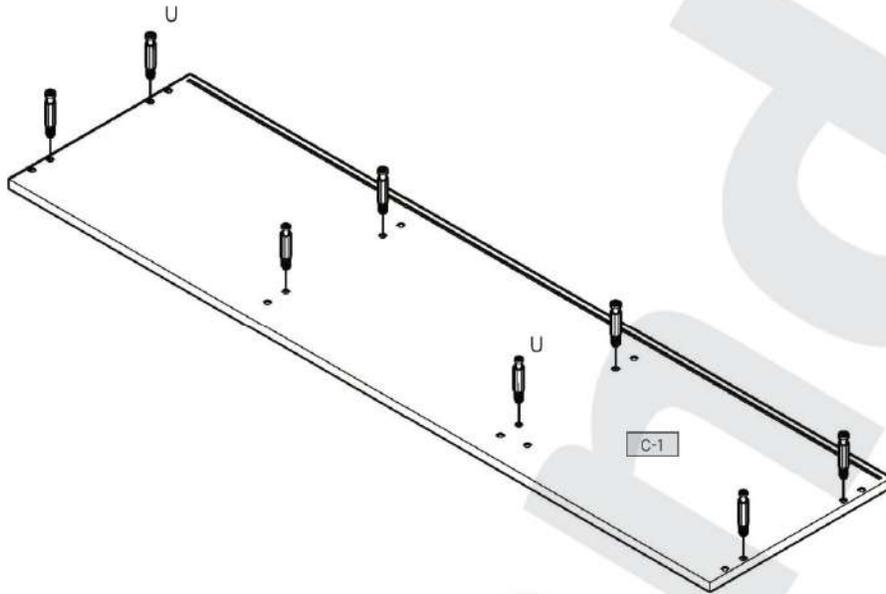

2

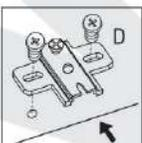
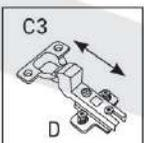
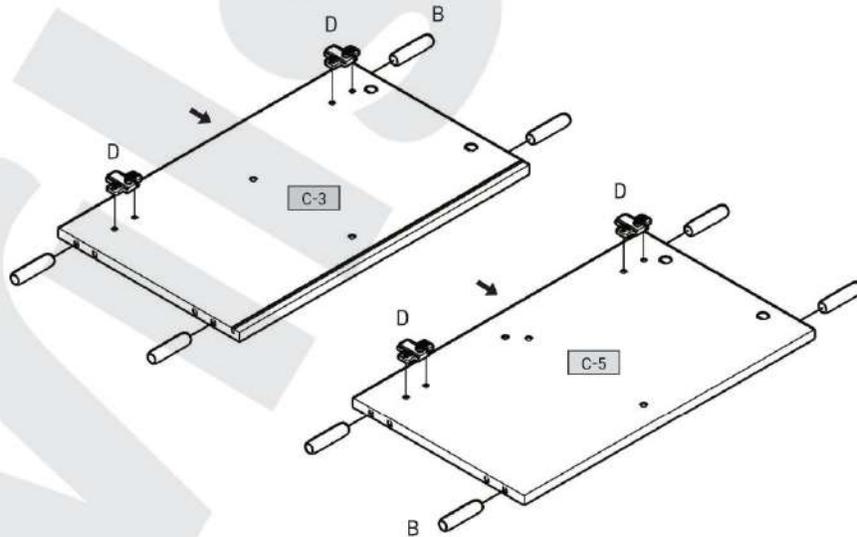
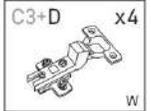
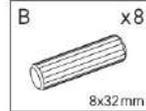



3

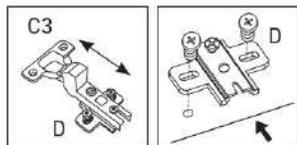
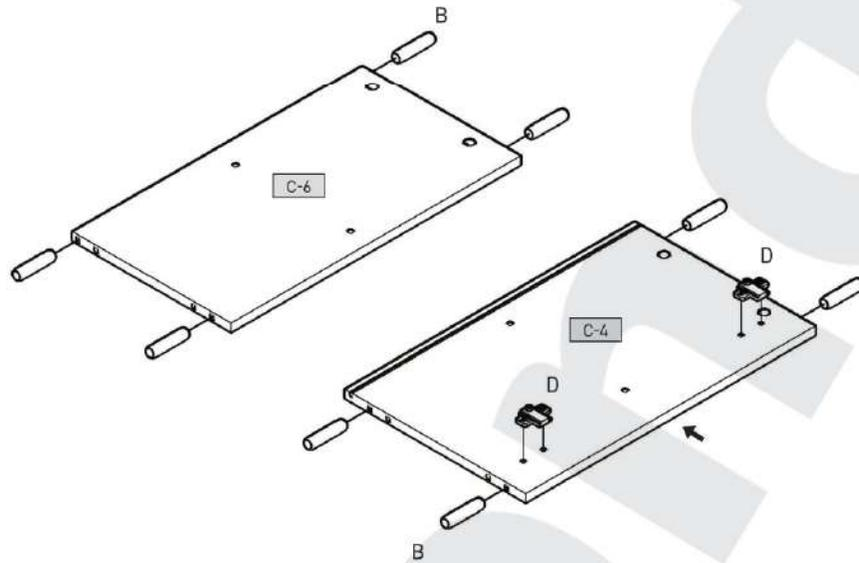
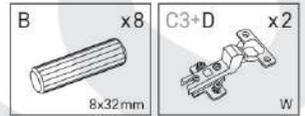

4

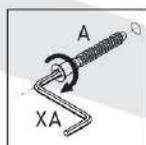
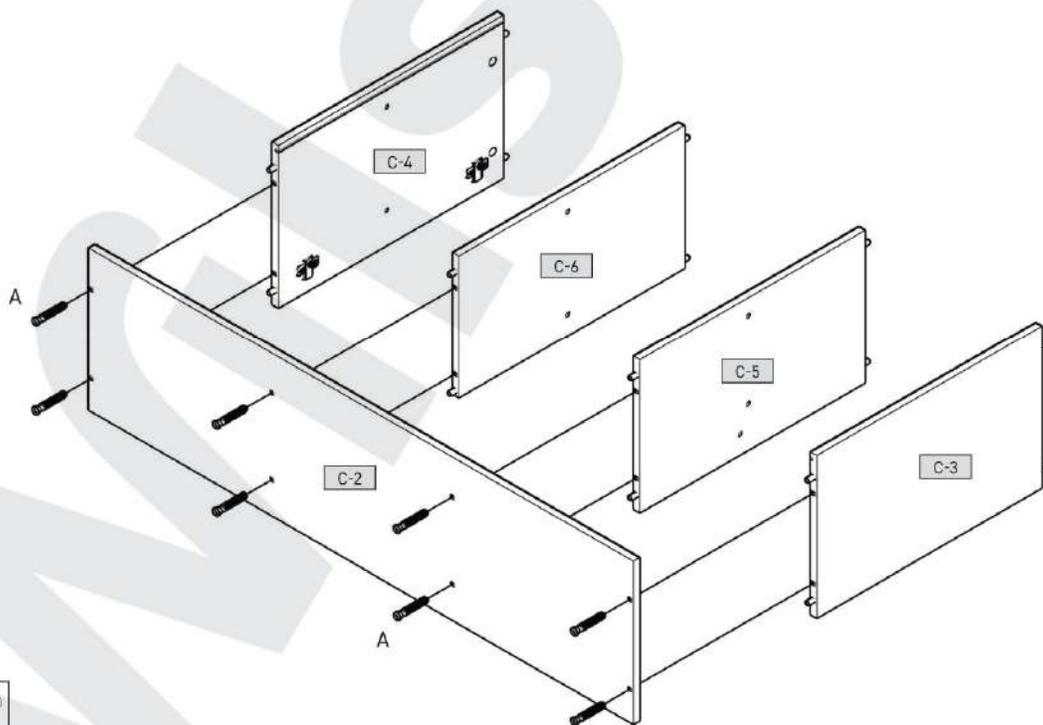
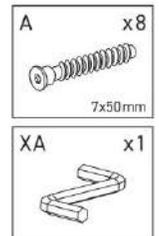



5

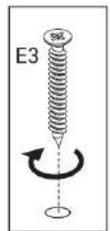
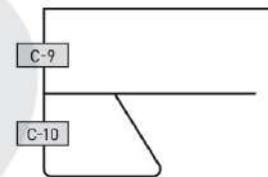
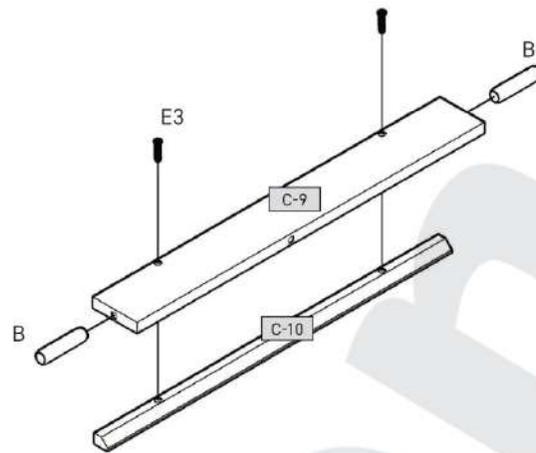
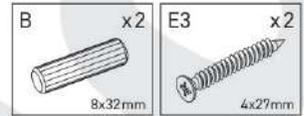

6

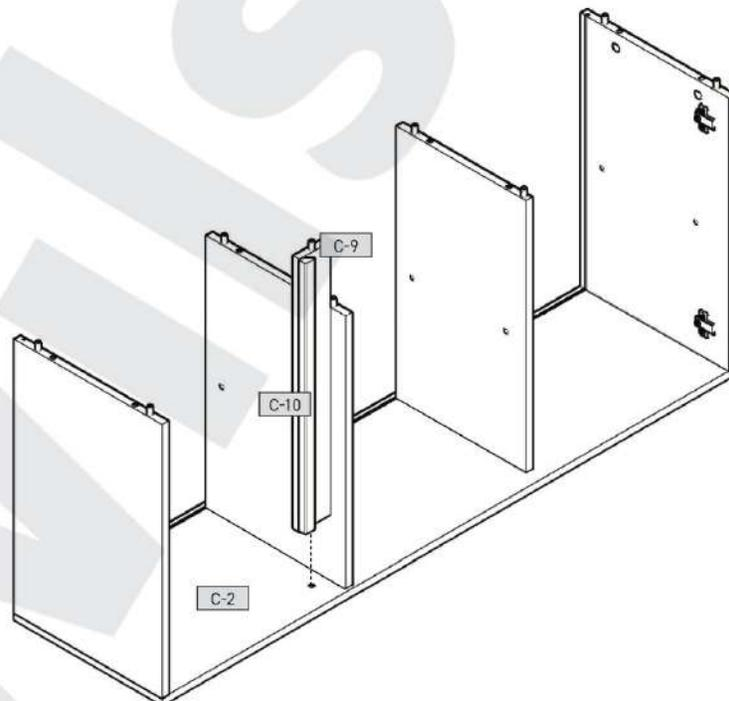



7

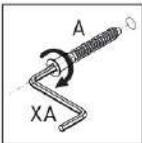
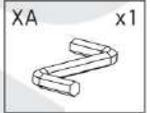
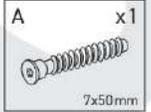
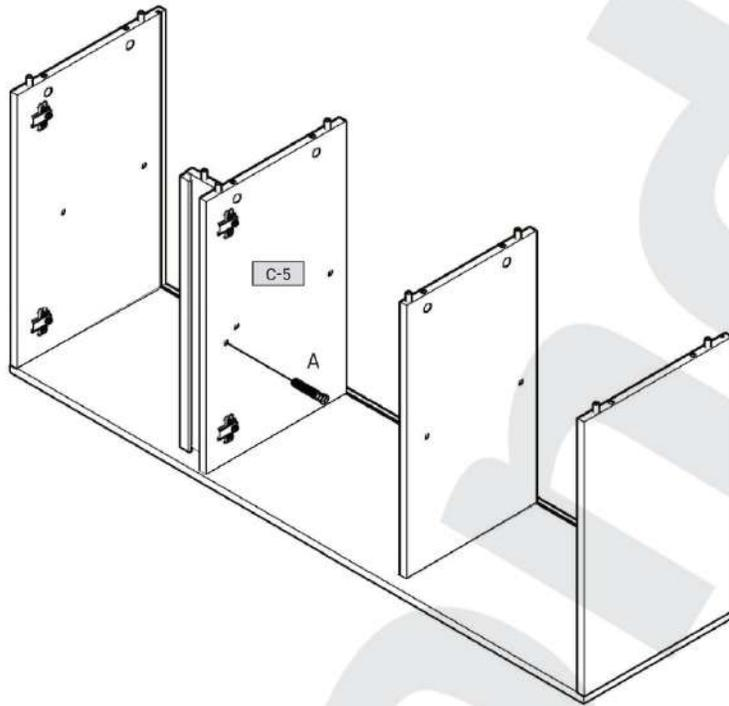

8

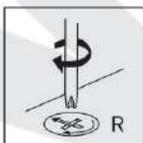
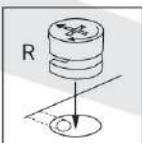
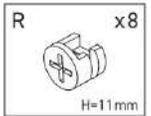
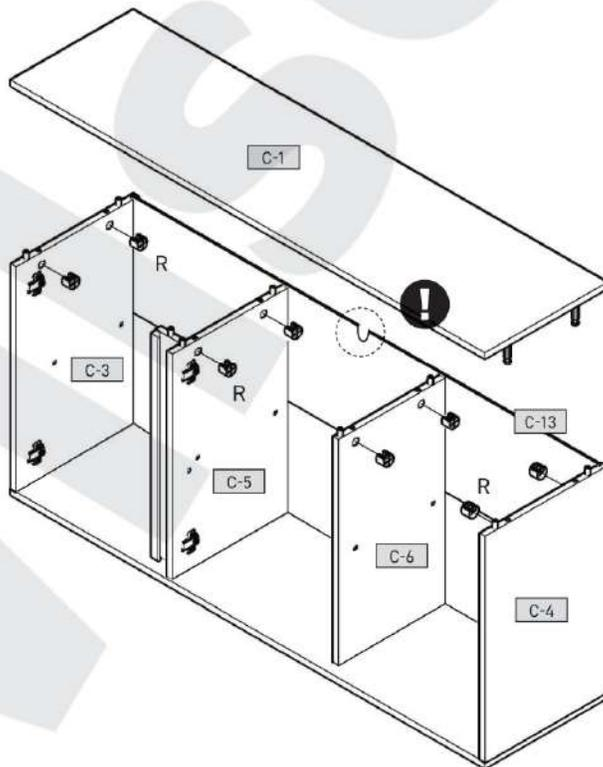



9

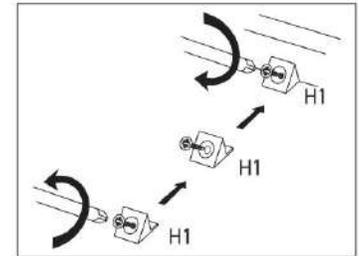
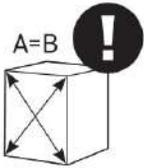
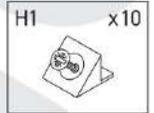
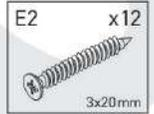
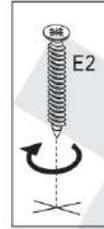
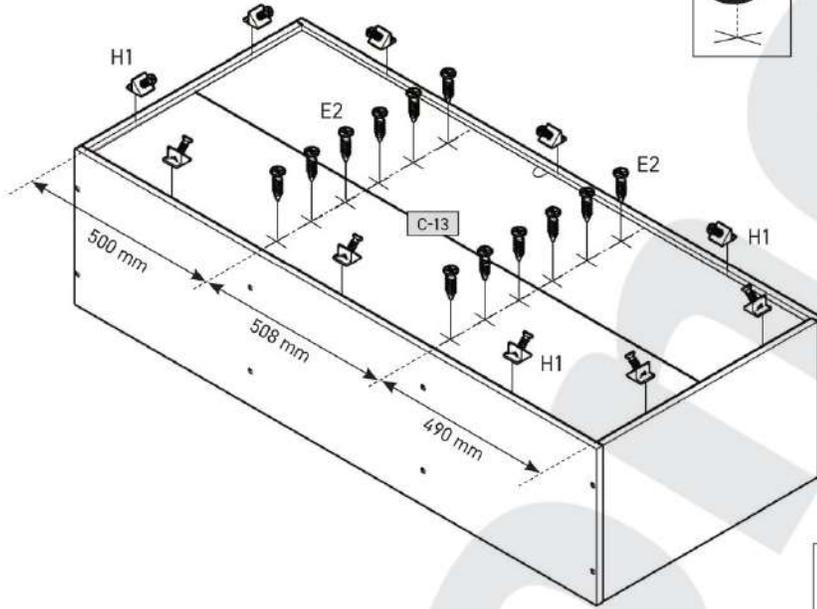

10

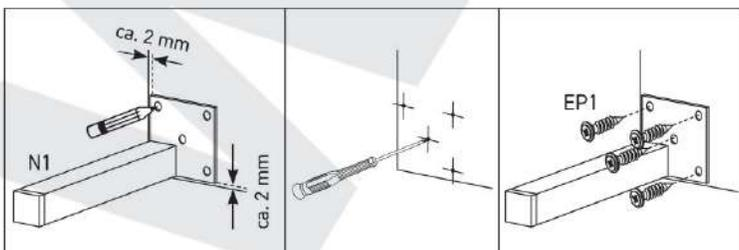
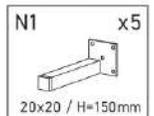
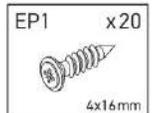
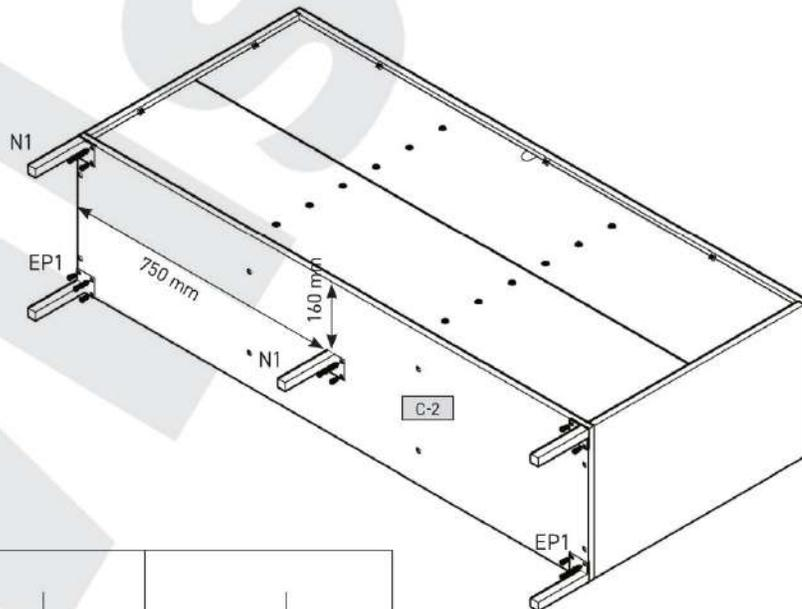



11

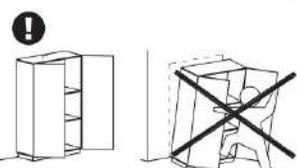
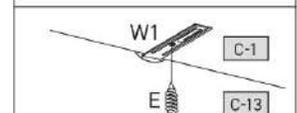
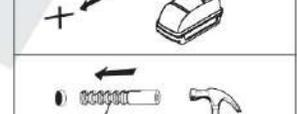
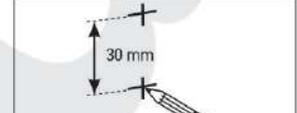
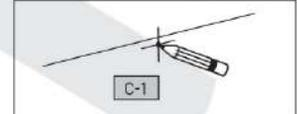
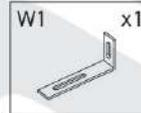
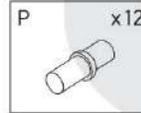
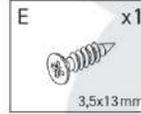
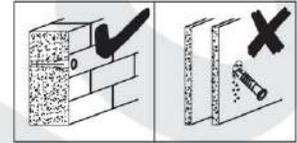
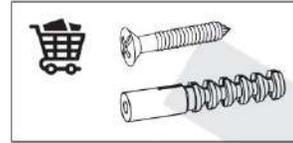
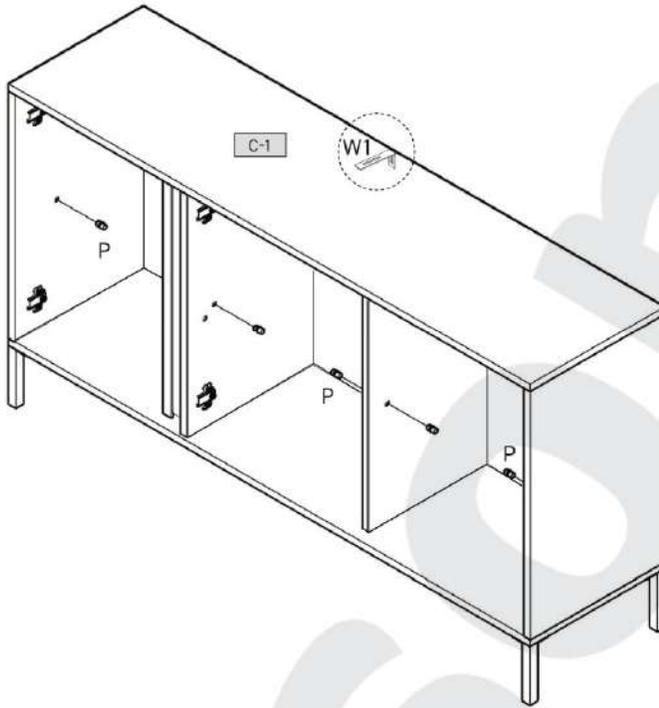
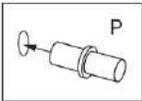

12

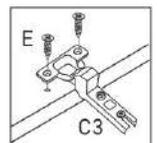
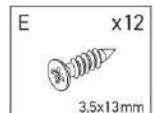
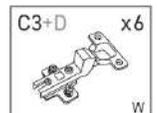
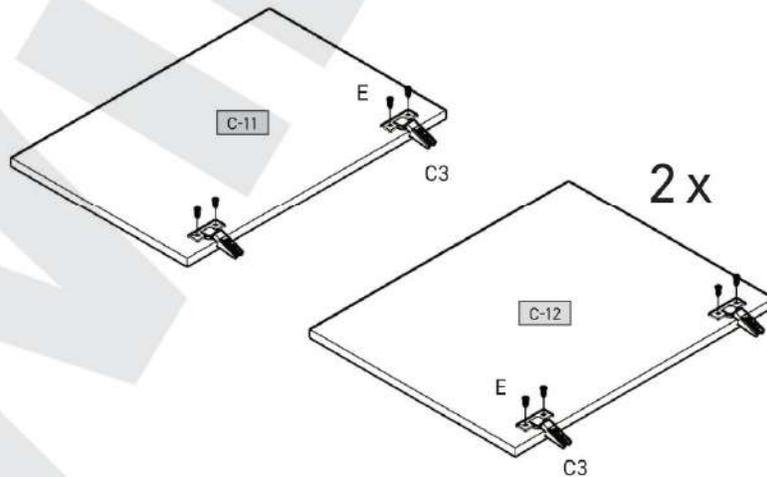



13

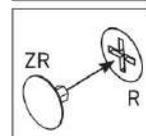
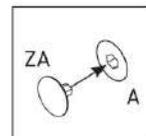
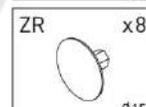
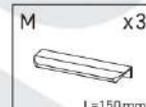
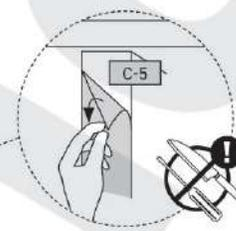
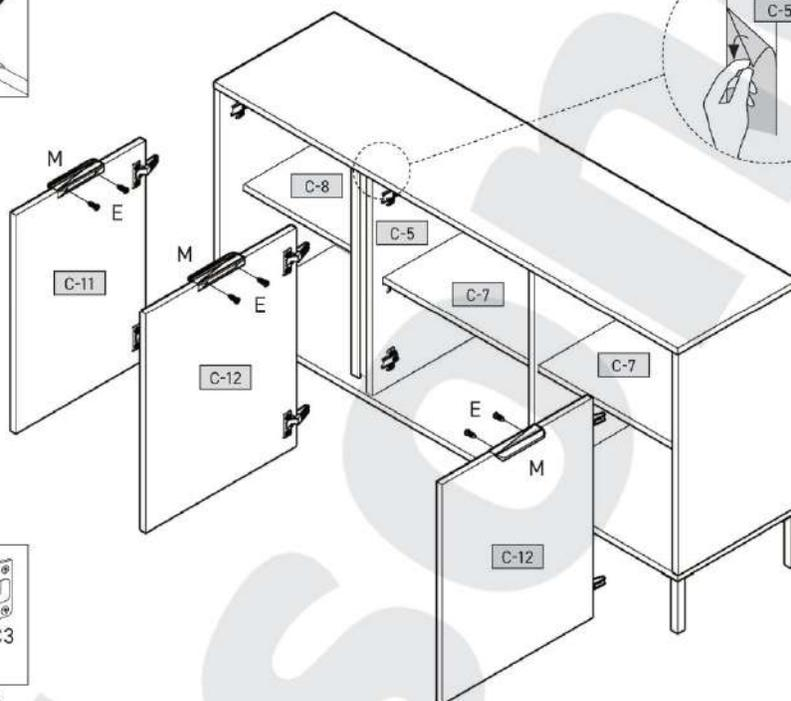
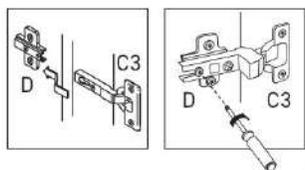
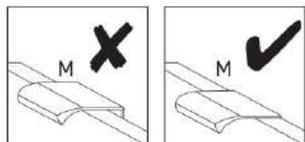
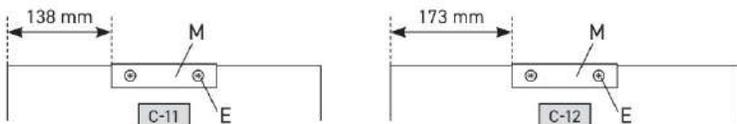

14

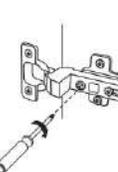
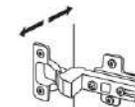
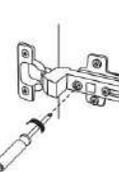
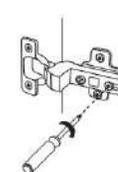
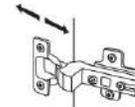
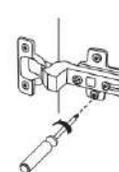
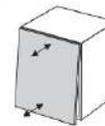
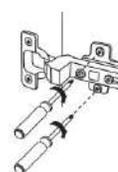
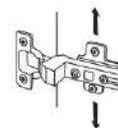
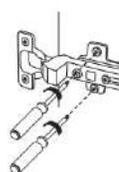
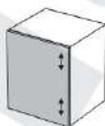
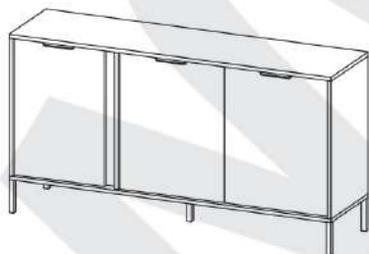

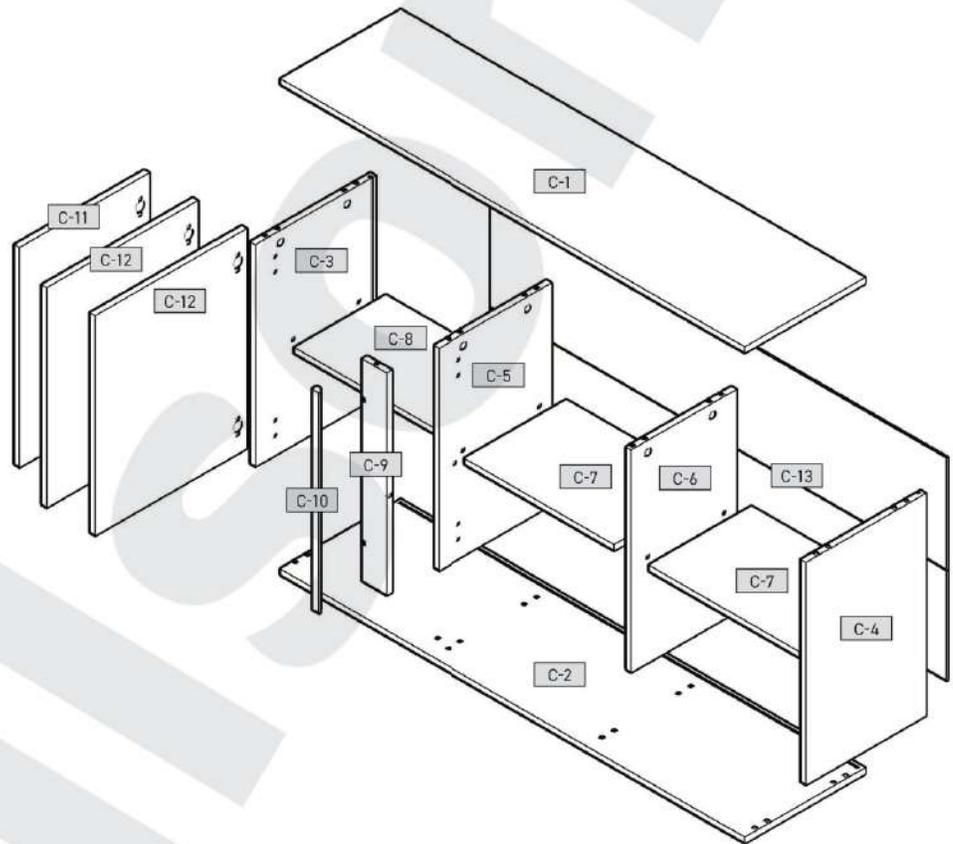
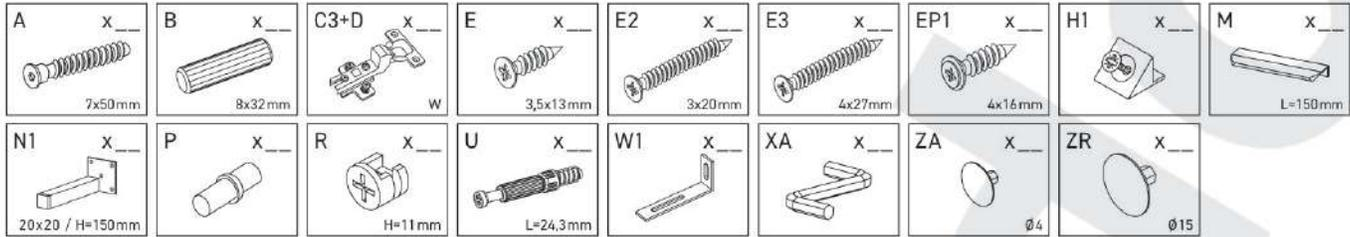

C-1	1531	395	16	x 1	1/2
C-2	1531	395	16	x 1	1/2
C-3	632	394	16	x 1	1/2
C-4	632	394	16	x 1	1/2
C-5	632	372	16	x 1	1/2
C-6	632	345	16	x 1	1/2
C-7	492	335	16	x 2	1/2
C-8	482	300	16	x 1	1/2
C-9	632	90	16	x 1	1/2
C-10	628	24	16	x 1	1/2
C-11	426	626	16	x 1	2/2
C-12	496	626	16	x 2	2/2
C-13	1512	646	3	x 1	1/2

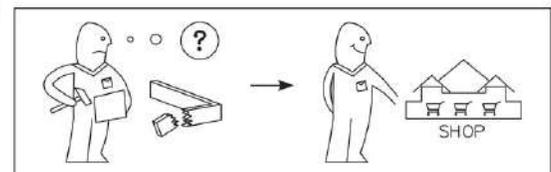
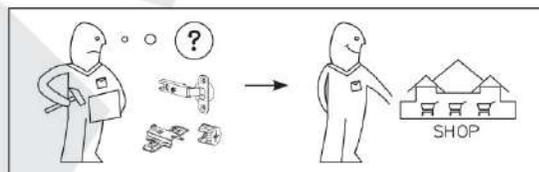
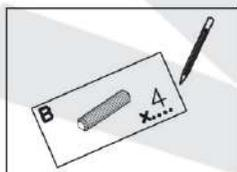

(D) Sehr geehrter Kunde,
 Als Möbelproduzent möchten wir Sie darüber informieren, dass eine Belegstellung nur so gut ist wie die Verbindung zwischen Befestigungsmaterial (Dübel) und Mauerwerk. Prüfen Sie bei Hängemöbeln auf die Mauerwerkstärke und wenden Sie nur dafür vorgesehene Dübel aus einem Fachmarkt. Letztendlich ist der Hersteller für die Befestigung am Mauerwerk verantwortlich.

Die Montage und das Verlegen der Elektroartikel sind nur von autorisiertem Fachpersonal durchzuführen. Beachten Sie die Beschreibungsbilder und die Gewichtseingabe in der Montageanleitung.

Halten Sie bitte die angegebenen max. Gewichtszugaben ein. Bei Überlastungen, die durch spielende Kinder, Menschen, Material oder sonstige Einwirkungen entstehen - abgesehen von als Möbelproduzent keine Haftung!

Die abtrennbare Funktion des Möbels ist nur bei Kit- und Wegwerflicher Aufstellung gewährleistet. Die Türen sind vollständig zu schließen, um ein Verdrängen des Möbels zu vermeiden. Bei Nichtbeachtung der max. Materialbelastung sind Schäden an den Möbeln möglich. Bei Nichtbeachtung der max. Materialbelastung sind Schäden an den Möbeln möglich. Bei Nichtbeachtung der max. Materialbelastung sind Schäden an den Möbeln möglich.

Alle Schrauben sowie tragende Verbindungsteile sollten nach 5 bis 6 Wochen nachgezogen werden. Um eine dauerhafte Standstabilität zu gewährleisten!

Keine scheuernden Putzmittel verwenden!
 Werden Betriebs-, Bedienungs- oder Montageanweisungen nicht befolgt, Änderungen an dem Produkt vorgenommen, falls angegeben oder Materialschäden durch unsachgemäße Nutzung, sind die Gewährleistungen ausgeschlossen. Gewährleistung oder Haftungsausschlüsse.

Achtung Hinweis!
 Unsere Holzgarnituren sind bei der Auslieferung durch eine Schutzfolie geschützt. Beklecken Sie diese auf dem Möbel, bis es vollständig montiert und von Staub befreit ist. Um die verschleißempfindliche Oberfläche zu schonen, vermeiden Sie die Verwendung von Scheuermitteln oder Scheuermitteln wie Stund-Lit geben
 • für die Reinigung der Oberflächen verwenden Sie nur ein weiches, sauberes Tuch
 • Oberflächen mit einem nassen Lappen abwischen
 • keine Dampfreiniger verwenden
 • keine scharfen Reinigungsmittel verwenden
 • Oberflächen auf gar keinen Fall scharf schmeibend abwischen

Wir wünschen Ihnen noch viel Freude mit Ihrem neuen Möbel.

Ihre Produktentwicklung

(CZ) Výborný zákazník,
 Jako výrobce nábytku bychom Vás chtěli informovat o tom, že upravení je jen tak dobré, jak dobré je spojení mezi upravením materiálem (hmotností) a zděním. U zděných prků zkontrolujte předšlápnutí a poučte je jen vhodně hmotností, které nakoučíte v odborných provozních podmínkách. Upravení je velmi náročné a zodpovědné, jen, kdo upravení prováděl. Jen odborní pracovníci. Dodržujte pokyny a údaje o hmotnosti, hmotnosti při ukládání, které je zpracováno hmotností a délní, tlumi, materiálem nebo jinými věhy, neplatíme jako výrobce nábytku žánků!
 Beravádná funkce nábytku je závislá jen při postavení nábytku ve správné sváře a vodorovné poduce. Důležitou částí instalace, připravení je ale nutné je zkontrolovat. Všechny elektrické instalace jsou prováděny podle platných norem příj, předpisů, VDE (svaz námečkových elektrotechnik), CE, MM interního závozyčtové světlé, které se má použí, je uvedeno na přístře na objíma závozyčtové světlé. Při nedodržení maximálního výkonu ve Větech hrozí nebezpečí vznosní kuli přehřátí. Základní závozyčtové světlé je kvůli nebezpečí požáru zakázáno! Všechny stěby a ústře s odpovídá příky se mají po 5 až 6 letech oddělovat, čina se zají, trávi stabilitu.

Neopouštějte žádné abrazivní čisticí prostředky!
 Pokud se nedodržují pokyny k provozu, úvodu nebo montáži, používají se špatně výrobky, vymění se díly za originální nebo se použijí špatní materiál, který neodpovídá originálnímu, záruka závada nebo náklady přijdou z odpovědnosti.

Pozor upozornění!
 Náše poručení a vysokým leštěm jsou při odstraňování ochranného fólii. Ponechte je na náboje, dokud nebude kompletně smontovaný a nabude z něho ochranný prách, měli byste. Aby se zabránila škoda opíše výrobce leštěm, měli byste. Každý výrobce nábytku má právo změnit své výrobky bez předvarování a bez povinnosti. Při částečném používání výrobce vždy používá materiál, a trouchu čistící prostředků na skla. Neopouštějte čistí čisticí prostředky s příměsí, používají tímto je měkký, jemný, suchý, čistý, bez soli, neškodný, nepoužívejte poruch ostrými glebnými prostředky. Pokud se nedodržují pokyny v nádrném příručím nevystavuje sílnému slonění (mu Záření)

Přejeme Vám hodně radosti s Vaším novým nábytkem.

Vaše oddělení vývoje nových výrobků

(GB) Dear Customer,
 As a furniture manufacturer, we would like to point out that an attachment is only as good as the connection between the attachment (screw) and masonry. In order to ensure a secure attachment, please check the masonry strength and use appropriate dowels from a specialist store. Ultimately, it is the person carrying out the installation who is responsible for attachment and other items must only be performed by authorised specialists. Please note the descriptions and weight information in the installation instructions.

Do not use any abrasives or cleaning materials! Please note that the furniture is delivered with a protective foil. Do not remove the foil until the furniture is completely assembled and it has been removed. Do not use any abrasives or cleaning materials on the furniture. Do not use any abrasives or cleaning materials on the furniture. Do not use any abrasives or cleaning materials on the furniture.

Attention! Notice!
 Our high gloss surfaces have a protective foil when delivered. Please leave this foil on the furniture until it is completely assembled and it has been removed. Do not use any abrasives or cleaning materials on the furniture. Do not use any abrasives or cleaning materials on the furniture. Do not use any abrasives or cleaning materials on the furniture.

Do not use any abrasive cleaning materials!
 When operating or installation instructions are not complied with, modifications are carried out to the products, parts replaced or consumable materials used which do not correspond to the original parts, all warranty or liability claims shall become null and void.

Attention Remark!
 Nos surfaces haute brillance sont protégées à la livraison par un film protecteur. Veuillez le laisser sur le meuble jusqu'à ce qu'il soit entièrement monté et que le film ait été retiré. Ne pas utiliser de produits abrasifs ou de produits nettoyants sur le meuble. Ne pas utiliser de produits abrasifs ou de produits nettoyants sur le meuble. Ne pas utiliser de produits abrasifs ou de produits nettoyants sur le meuble.

Attention Remark!
 Nos surfaces haute brillance sont protégées à la livraison par un film protecteur. Veuillez le laisser sur le meuble jusqu'à ce qu'il soit entièrement monté et que le film ait été retiré. Ne pas utiliser de produits abrasifs ou de produits nettoyants sur le meuble. Ne pas utiliser de produits abrasifs ou de produits nettoyants sur le meuble.

Votre service de développement de produits
 Nous souhaitons que votre nouveau meuble vous donne entière satisfaction.

(NL) Geachte klant,
 Als meubelproducent willen wij u erop wijzen dat een bevestiging slechts zo goed is als de verbinding tussen het bevestigingsmateriaal (plug) en de muur. Controleer daarom bij aan de muur hangende elementen uw muurconstructie en gebruik alleen hiervoor geschikt materiaal uit een specialistische winkel. Uiteindelijk is de monteur verantwoordelijk voor de bevestiging aan de muur.

Opgelet Instructie!
 Onze hoogglans oppervlakken zijn bij levering beschermd met een beschermfolie. Laat deze folie op het meubel tot het volledig is gemonteerd en verwijder het. Gebruik geen schuurmiddelen of reinigingsmiddelen op het meubel. Gebruik geen schuurmiddelen of reinigingsmiddelen op het meubel. Gebruik geen schuurmiddelen of reinigingsmiddelen op het meubel.

Gebruik geen schurende schoonmaakmiddelen!
 Wanneer gebruiksaanwijzingen, bedienings- of montage-instructies niet worden opgevolgd, worden wijzigingen aan de producten aangebracht, worden onderdelen vervangen of worden materialen gebruikt die niet overeenkomen met de originele onderdelen, vervalt iedere garantie of aansprakelijkheid.

Opgelet Instructie!
 Onze hoogglans oppervlakken zijn bij levering beschermd met een beschermfolie. Laat deze folie op het meubel tot het volledig is gemonteerd en verwijder het. Gebruik geen schuurmiddelen of reinigingsmiddelen op het meubel. Gebruik geen schuurmiddelen of reinigingsmiddelen op het meubel. Gebruik geen schuurmiddelen of reinigingsmiddelen op het meubel.

Gebruik geen schurende schoonmaakmiddelen!
 Wanneer gebruiksaanwijzingen, bedienings- of montage-instructies niet worden opgevolgd, worden wijzigingen aan de producten aangebracht, worden onderdelen vervangen of worden materialen gebruikt die niet overeenkomen met de originele onderdelen, vervalt iedere garantie of aansprakelijkheid.

Opgelet Instructie!
 Onze hoogglans oppervlakken zijn bij levering beschermd met een beschermfolie. Laat deze folie op het meubel tot het volledig is gemonteerd en verwijder het. Gebruik geen schuurmiddelen of reinigingsmiddelen op het meubel. Gebruik geen schuurmiddelen of reinigingsmiddelen op het meubel. Gebruik geen schuurmiddelen of reinigingsmiddelen op het meubel.

Gebruik geen schurende schoonmaakmiddelen!
 Wanneer gebruiksaanwijzingen, bedienings- of montage-instructies niet worden opgevolgd, worden wijzigingen aan de producten aangebracht, worden onderdelen vervangen of worden materialen gebruikt die niet overeenkomen met de originele onderdelen, vervalt iedere garantie of aansprakelijkheid.

(PL) Szanowny Kliencie!
 Jako producent mebli (meblowni) pragnemy poinformowac, iz umocnienie mebli jest tak dobre, jak dobra jest polaczenie pomiedzy materialem mocujacym (kolkiem rozworowym) a sciana. Przele sprawdzic wyznaczone elementy mocowania i stosowac tylko odpowiednie materiały z wyspecjalizowanego sklepu. Ukończycy odpowiedzialnośc za przytworzenie do sciany podci podci mebli. Przejazdzajac odpowiedzialnośc za przytworzenie do sciany podci podci mebli. Przejazdzajac odpowiedzialnośc za przytworzenie do sciany podci podci mebli. Przejazdzajac odpowiedzialnośc za przytworzenie do sciany podci podci mebli.

Uwaga Informacja!
 Nasze powrozzenie o wysoki blask jest zabezpieczone ochronna folia ochronna. Pozostaw folie na meblu do czasu, kiedy zostanie on kompletnie zamontowany i zostanie ona usunięta. Nie uzywaj szkurkow i czyszczacych sredow na meblu. Nie uzywaj szkurkow i czyszczacych sredow na meblu. Nie uzywaj szkurkow i czyszczacych sredow na meblu.

Uwaga Informacja!
 Nasze powrozzenie o wysoki blask jest zabezpieczone ochronna folia ochronna. Pozostaw folie na meblu do czasu, kiedy zostanie on kompletnie zamontowany i zostanie ona usunięta. Nie uzywaj szkurkow i czyszczacych sredow na meblu. Nie uzywaj szkurkow i czyszczacych sredow na meblu. Nie uzywaj szkurkow i czyszczacych sredow na meblu.

Uwaga Informacja!
 Nasze powrozzenie o wysoki blask jest zabezpieczone ochronna folia ochronna. Pozostaw folie na meblu do czasu, kiedy zostanie on kompletnie zamontowany i zostanie ona usunięta. Nie uzywaj szkurkow i czyszczacych sredow na meblu. Nie uzywaj szkurkow i czyszczacych sredow na meblu. Nie uzywaj szkurkow i czyszczacych sredow na meblu.

Uwaga Informacja!
 Nasze powrozzenie o wysoki blask jest zabezpieczone ochronna folia ochronna. Pozostaw folie na meblu do czasu, kiedy zostanie on kompletnie zamontowany i zostanie ona usunięta. Nie uzywaj szkurkow i czyszczacych sredow na meblu. Nie uzywaj szkurkow i czyszczacych sredow na meblu. Nie uzywaj szkurkow i czyszczacych sredow na meblu.

Uwaga Informacja!
 Nasze powrozzenie o wysoki blask jest zabezpieczone ochronna folia ochronna. Pozostaw folie na meblu do czasu, kiedy zostanie on kompletnie zamontowany i zostanie ona usunięta. Nie uzywaj szkurkow i czyszczacych sredow na meblu. Nie uzywaj szkurkow i czyszczacych sredow na meblu. Nie uzywaj szkurkow i czyszczacych sredow na meblu.

Uwaga Informacja!
 Nasze powrozzenie o wysoki blask jest zabezpieczone ochronna folia ochronna. Pozostaw folie na meblu do czasu, kiedy zostanie on kompletnie zamontowany i zostanie ona usunięta. Nie uzywaj szkurkow i czyszczacych sredow na meblu. Nie uzywaj szkurkow i czyszczacych sredow na meblu. Nie uzywaj szkurkow i czyszczacych sredow na meblu.

Uwaga Informacja!
 Nasze powrozzenie o wysoki blask jest zabezpieczone ochronna folia ochronna. Pozostaw folie na meblu do czasu, kiedy zostanie on kompletnie zamontowany i zostanie ona usunięta. Nie uzywaj szkurkow i czyszczacych sredow na meblu. Nie uzywaj szkurkow i czyszczacych sredow na meblu. Nie uzywaj szkurkow i czyszczacych sredow na meblu.

Uwaga Informacja!
 Nasze powrozzenie o wysoki blask jest zabezpieczone ochronna folia ochronna. Pozostaw folie na meblu do czasu, kiedy zostanie on kompletnie zamontowany i zostanie ona usunięta. Nie uzywaj szkurkow i czyszczacych sredow na meblu. Nie uzywaj szkurkow i czyszczacych sredow na meblu. Nie uzywaj szkurkow i czyszczacych sredow na meblu.

Uwaga Informacja!
 Nasze powrozzenie o wysoki blask jest zabezpieczone ochronna folia ochronna. Pozostaw folie na meblu do czasu, kiedy zostanie on kompletnie zamontowany i zostanie ona usunięta. Nie uzywaj szkurkow i czyszczacych sredow na meblu. Nie uzywaj szkurkow i czyszczacych sredow na meblu. Nie uzywaj szkurkow i czyszczacych sredow na meblu.

Uwaga Informacja!
 Nasze powrozzenie o wysoki blask jest zabezpieczone ochronna folia ochronna. Pozostaw folie na meblu do czasu, kiedy zostanie on kompletnie zamontowany i zostanie ona usunięta. Nie uzywaj szkurkow i czyszczacych sredow na meblu. Nie uzywaj szkurkow i czyszczacych sredow na meblu. Nie uzywaj szkurkow i czyszczacych sredow na meblu.

Uwaga Informacja!
 Nasze powrozzenie o wysoki blask jest zabezpieczone ochronna folia ochronna. Pozostaw folie na meblu do czasu, kiedy zostanie on kompletnie zamontowany i zostanie ona usunięta. Nie uzywaj szkurkow i czyszczacych sredow na meblu. Nie uzywaj szkurkow i czyszczacych sredow na meblu. Nie uzywaj szkurkow i czyszczacych sredow na meblu.

Uwaga Informacja!
 Nasze powrozzenie o wysoki blask jest zabezpieczone ochronna folia ochronna. Pozostaw folie na meblu do czasu, kiedy zostanie on kompletnie zamontowany i zostanie ona usunięta. Nie uzywaj szkurkow i czyszczacych sredow na meblu. Nie uzywaj szkurkow i czyszczacych sredow na meblu. Nie uzywaj szkurkow i czyszczacych sredow na meblu.

Uwaga Informacja!
 Nasze powrozzenie o wysoki blask jest zabezpieczone ochronna folia ochronna. Pozostaw folie na meblu do czasu, kiedy zostanie on kompletnie zamontowany i zostanie ona usunięta. Nie uzywaj szkurkow i czyszczacych sredow na meblu. Nie uzywaj szkurkow i czyszczacych sredow na meblu. Nie uzywaj szkurkow i czyszczacych sredow na meblu.

Uwaga Informacja!
 Nasze powrozzenie o wysoki blask jest zabezpieczone ochronna folia ochronna. Pozostaw folie na meblu do czasu, kiedy zostanie on kompletnie zamontowany i zostanie ona usunięta. Nie uzywaj szkurkow i czyszczacych sredow na meblu. Nie uzywaj szkurkow i czyszczacych sredow na meblu. Nie uzywaj szkurkow i czyszczacych sredow na meblu.

Uwaga Informacja!
 Nasze powrozzenie o wysoki blask jest zabezpieczone ochronna folia ochronna. Pozostaw folie na meblu do czasu, kiedy zostanie on kompletnie zamontowany i zostanie ona usunięta. Nie uzywaj szkurkow i czyszczacych sredow na meblu. Nie uzywaj szkurkow i czyszczacych sredow na meblu. Nie uzywaj szkurkow i czyszczacych sredow na meblu.

Uwaga Informacja!
 Nasze powrozzenie o wysoki blask jest zabezpieczone ochronna folia ochronna. Pozostaw folie na meblu do czasu, kiedy zostanie on kompletnie zamontowany i zostanie ona usunięta. Nie uzywaj szkurkow i czyszczacych sredow na meblu. Nie uzywaj szkurkow i czyszczacych sredow na meblu. Nie uzywaj szkurkow i czyszczacych sredow na meblu.

Uwaga Informacja!
 Nasze powrozzenie o wysoki blask jest zabezpieczone ochronna folia ochronna. Pozostaw folie na meblu do czasu, kiedy zostanie on kompletnie zamontowany i zostanie ona usunięta. Nie uzywaj szkurkow i czyszczacych sredow na meblu. Nie uzywaj szkurkow i czyszczacych sredow na meblu. Nie uzywaj szkurkow i czyszczacych sredow na meblu.

Uwaga Informacja!
 Nasze powrozzenie o wysoki blask jest zabezpieczone ochronna folia ochronna. Pozostaw folie na meblu do czasu, kiedy zostanie on kompletnie zamontowany i zostanie ona usunięta. Nie uzywaj szkurkow i czyszczacych sredow na meblu. Nie uzywaj szkurkow i czyszczacych sredow na meblu. Nie uzywaj szkurkow i czyszczacych sredow na meblu.

Uwaga Informacja!
 Nasze powrozzenie o wysoki blask jest zabezpieczone ochronna folia ochronna. Pozostaw folie na meblu do czasu, kiedy zostanie on kompletnie zamontowany i zostanie ona usunięta. Nie uzywaj szkurkow i czyszczacych sredow na meblu. Nie uzywaj szkurkow i czyszczacych sredow na meblu. Nie uzywaj szkurkow i czyszczacych sredow na meblu.

Uwaga Informacja!
 Nasze powrozzenie o wysoki blask jest zabezpieczone ochronna folia ochronna. Pozostaw folie na meblu do czasu, kiedy zostanie on kompletnie zamontowany i zostanie ona usunięta. Nie uzywaj szkurkow i czyszczacych sredow na meblu. Nie uzywaj szkurkow i czyszczacych sredow na meblu. Nie uzywaj szkurkow i czyszczacych sredow na meblu.

Uwaga Informacja!
 Nasze powrozzenie o wysoki blask jest zabezpieczone ochronna folia ochronna. Pozostaw folie na meblu do czasu, kiedy zostanie on kompletnie zamontowany i zostanie ona usunięta. Nie uzywaj szkurkow i czyszczacych sredow na meblu. Nie uzywaj szkurkow i czyszczacych sredow na meblu. Nie uzywaj szkurkow i czyszczacych sredow na meblu.

Uwaga Informacja!
 Nasze powrozzenie o wysoki blask jest zabezpieczone ochronna folia ochronna. Pozostaw folie na meblu do czasu, kiedy zostanie on kompletnie zamontowany i zostanie ona usunięta. Nie uzywaj szkurkow i czyszczacych sredow na meblu. Nie uzywaj szkurkow i czyszczacych sredow na meblu. Nie uzywaj szkurkow i czyszczacych sredow na meblu.

Uwaga Informacja!
 Nasze powrozzenie o wysoki blask jest zabezpieczone ochronna folia ochronna. Pozostaw folie na meblu do czasu, kiedy zostanie on kompletnie zamontowany i zostanie ona usunięta. Nie uzywaj szkurkow i czyszczacych sredow na meblu. Nie uzywaj szkurkow i czyszczacych sredow na meblu. Nie uzywaj szkurkow i czyszczacych sredow na meblu.

Uwaga Informacja!
 Nasze powrozzenie o wysoki blask jest zabezpieczone ochronna folia ochronna. Pozostaw folie na meblu do czasu, kiedy zostanie on kompletnie zamontowany i zostanie ona usunięta. Nie uzywaj szkurkow i czyszczacych sredow na meblu. Nie uzywaj szkurkow i czyszczacych sredow na meblu. Nie uzywaj szkurkow i czyszczacych sredow na meblu.

Uwaga Informacja!
 Nasze powrozzenie o wysoki blask jest zabezpieczone ochronna folia ochronna. Pozostaw folie na meblu do czasu, kiedy zostanie on kompletnie zamontowany i zostanie ona usunięta. Nie uzywaj szkurkow i czyszczacych sredow na meblu. Nie uzywaj szkurkow i czyszczacych sredow na meblu. Nie uzywaj szkurkow i czyszczacych sredow na meblu.

Uwaga Informacja!
 Nasze powrozzenie o wysoki blask jest zabezpieczone ochronna folia ochronna. Pozostaw folie na meblu do czasu, kiedy zostanie on kompletnie zamontowany i zostanie ona usunięta. Nie uzywaj szkurkow i czyszczacych sredow na meblu. Nie uzywaj szkurkow i czyszczacych sredow na meblu. Nie uzywaj szkurkow i czyszczacych sredow na meblu.

Uwaga Informacja!
 Nasze powrozzenie o wysoki blask jest zabezpieczone ochronna folia ochronna. Pozostaw folie na meblu do czasu, kiedy zostanie on kompletnie zamontowany i zostanie ona usunięta. Nie uzywaj szkurkow i czyszczacych sredow na meblu. Nie uzywaj szkurkow i czyszczacych sredow na meblu. Nie uzywaj szkurkow i czyszczacych sredow na meblu.

Uwaga Informacja!
 Nasze powrozzenie o wysoki blask jest zabezpieczone ochronna folia ochronna. Pozostaw folie na meblu do czasu, kiedy zostanie on kompletnie zamontowany i zostanie ona usunięta. Nie uzywaj szkurkow i czyszczacych sredow na meblu. Nie uzywaj szkurkow i czyszczacych sredow na meblu. Nie uzywaj szkurkow i czyszczacych sredow na meblu.

Uwaga Informacja!
 Nasze powrozzenie o wysoki blask jest zabezpieczone ochronna folia ochronna. Pozostaw folie na meblu do czasu, kiedy zostanie on kompletnie zamontowany i zostanie ona usunięta. Nie uzywaj szkurkow i czyszczacych sredow na meblu. Nie uzywaj szkurkow i czyszczacych sredow na meblu. Nie uzywaj szkurkow i czyszczacych sredow na meblu.

Uwaga Informacja!
 Nasze powrozzenie o wysoki blask jest zabezpieczone ochronna folia ochronna. Pozostaw folie na meblu do czasu, kiedy zostanie on kompletnie zamontowany i zostanie ona usunięta. Nie uzywaj szkurkow i czyszczacych sredow na meblu. Nie uzywaj szkurkow i czyszczacych sredow na meblu. Nie uzywaj szkurkow i czyszczacych sredow na meblu.

Uwaga Informacja!
 Nasze powrozzenie o wysoki blask jest zabezpieczone ochronna folia ochronna. Pozostaw folie na meblu do czasu, kiedy zostanie on kompletnie zamontowany i zostanie ona usunięta. Nie uzywaj szkurkow i czyszczacych sredow na meblu. Nie uzywaj szkurkow i czyszczacych sredow na meblu. Nie uzywaj szkurkow i czyszczacych sredow na meblu.

Uwaga Informacja!
 Nasze powrozzenie o wysoki blask jest zabezpieczone ochronna folia ochronna. Pozostaw folie na meblu do czasu, kiedy zostanie on kompletnie zamontowany i zostanie ona usunięta. Nie uzywaj szkurkow i czyszczacych sredow na meblu. Nie uzywaj szkurkow i czyszczacych sredow na meblu. Nie uzywaj szkurkow i czyszczacych sredow na meblu.

Uwaga Informacja!
 Nasze powrozzenie o wysoki blask jest zabezpieczone ochronna folia ochronna. Pozostaw folie na meblu do czasu, kiedy zostanie on kompletnie zamontowany i zostanie ona usunięta. Nie uzywaj szkurkow i czyszczacych sredow na meblu. Nie uzywaj szkurkow i czyszczacych sredow na meblu. Nie uzywaj szkurkow i czyszczacych sredow na meblu.

Uwaga Informacja!
 Nasze powrozzenie o wysoki blask jest zabezpieczone ochronna folia ochronna. Pozostaw folie na meblu do czasu, kiedy zostanie on kompletnie zamontowany i zostanie ona usunięta. Nie uzywaj szkurkow i czyszczacych sredow na meblu. Nie uzywaj szkurkow i czyszczacych sredow na meblu. Nie uzywaj szkurkow i czyszczacych sredow na meblu.

Uwaga Informacja!
 Nasze powrozzenie o wysoki blask jest zabezpieczone ochronna folia ochronna. Pozostaw folie na meblu do czasu, kiedy zostanie on kompletnie zamontowany i zostanie ona usunięta. Nie uzywaj szkurkow i czyszczacych sredow na meblu. Nie uzywaj szkurkow i czyszczacych sredow na meblu. Nie uzywaj szkurkow i czyszczacych sredow na meblu.

Uwaga Informacja!
 Nasze powrozzenie o wysoki blask jest zabezpieczone ochronna folia ochronna. Pozostaw folie na meblu do czasu, kiedy zostanie on kompletnie zamontowany i zostanie ona usunięta. Nie uzywaj szkurkow i czyszczacych sredow na meblu. Nie uzywaj szkurkow i czyszczacych sredow na meblu. Nie uzywaj szkurkow i czyszczacych sredow na meblu.

Uwaga Informacja!
 Nasze powrozzenie o wysoki blask jest zabezpieczone ochronna folia ochronna. Pozostaw folie na meblu do czasu, kiedy zostanie on kompletnie zamontowany i zostanie ona usunięta. Nie uzywaj szkurkow i czyszczacych sredow na meblu. Nie uzywaj szkurkow i czyszczacych sredow na meblu. Nie uzywaj szkurkow i czyszczacych sredow na meblu.

Uwaga Informacja!
 Nasze powrozzenie o wysoki blask jest zabezpieczone ochronna folia ochronna. Pozostaw folie na meblu do czasu, kiedy zostanie on kompletnie zamontowany i zostanie ona usunięta. Nie uzywaj szkurkow i czyszczacych sredow na meblu. Nie uzywaj szkurkow i czyszczacych sredow na meblu. Nie uzywaj szkurkow i czyszczacych sredow na meblu.

Uwaga Informacja!
 Nasze powrozzenie o wysoki blask jest zabezpieczone ochronna folia ochronna. Pozostaw folie na meblu do czasu, kiedy zostanie on kompletnie zamontowany i zostanie ona usunięta. Nie uzywaj szkurkow i czyszczacych sredow na meblu. Nie uzywaj szkurkow i czyszczacych sredow na meblu. Nie uzywaj szkurkow i czyszczacych sredow na meblu.

Uwaga Informacja!
 Nasze powrozzenie o wysoki blask jest zabezpieczone ochronna folia ochronna. Pozostaw folie na meblu do czasu, kiedy zostanie on kompletnie zamontowany i zostanie ona usunięta. Nie uzywaj szkurkow i czyszczacych sredow na meblu. Nie uzywaj szkurkow i czyszczacych sredow na meblu. Nie uzywaj szkurkow i czyszczacych sredow na meblu.

Uwaga Informacja!
 Nasze powrozzenie o wysoki blask jest zabezpieczone ochronna folia ochronna. Pozostaw folie na meblu do czasu, kiedy zostanie on kompletnie zamontowany i zostanie ona usunięta. Nie uzywaj szkurkow i czyszczacych sredow na meblu. Nie uzywaj szkurkow i czyszczacych sredow na meblu. Nie uzywaj szkurkow i czyszczacych sredow na meblu.

Uwaga Informacja!
 Nasze powrozzenie o wysoki blask jest zabezpieczone ochronna folia ochronna. Pozostaw folie na meblu do czasu, kiedy zostanie on kompletnie zamontowany i zostanie ona usunięta. Nie uzywaj szkurkow i czyszczacych sredow na meblu. Nie uzywaj szkurkow i czyszczacych sredow na meblu. Nie uzywaj szkurkow i czyszczacych sredow na meblu.

Uwaga Informacja!
 Nasze powrozzenie o wysoki blask jest zabezpieczone ochronna folia ochronna. Pozostaw folie na meblu do czasu, kiedy zostanie on kompletnie zamontowany i zostanie ona usunięta. Nie uzywaj szkurkow i czyszczacych sredow na meblu. Nie uzywaj szkurkow i czyszczacych sredow na meblu. Nie uzywaj szkurkow i czyszczacych sredow na meblu.

Uwaga Informacja!
 Nasze powrozzenie o wysoki blask jest zabezpieczone ochronna folia ochronna. Pozostaw folie na meblu do czasu, kiedy zostanie on kompletnie zamontowany i zostanie ona usunięta. Nie uzywaj szkurkow i czyszczacych sredow na meblu. Nie uzywaj szkurkow i czyszczacych sredow na meblu. Nie uzywaj szkurkow i czyszczacych sredow na meblu.

Uwaga Informacja!
 Nasze powrozzenie o wysoki blask jest zabezpieczone ochronna folia ochronna. Pozostaw folie na meblu do czasu, kiedy zostanie on kompletnie zamontowany i zostanie ona usunięta. Nie uzywaj szkurkow i czyszczacych sredow na meblu. Nie uzywaj szkurkow i czyszczacych sredow na meblu. Nie uzywaj szkurkow i czyszczacych sredow na meblu.

Uwaga Informacja!
 Nasze powrozzenie o wysoki blask jest zabezpieczone ochronna folia ochronna. Pozostaw folie na meblu do czasu, kiedy zostanie on kompletnie zamontowany i zostanie ona usunięta. Nie uzywaj szkurkow i czyszczacych sredow na meblu. Nie uzywaj szkurkow i czyszczacych sredow na meblu. Nie uzywaj szkurkow i czyszczacych sredow na meblu.

Uwaga Informacja!
 Nasze powrozzenie o wysoki blask jest zabezpieczone ochronna folia ochronna. Pozostaw folie na meblu do czasu, kiedy zostanie on kompletnie zamontowany i zostanie ona usunięta. Nie uzywaj szkurkow i czyszczacych sredow na meblu. Nie uzywaj szkurkow i czyszczacych sredow na meblu. Nie uzywaj szkurkow i czyszczacych sredow na meblu.

Uwaga Informacja!
 Nasze powrozzenie o wysoki blask jest zabezpieczone ochronna folia ochronna. Pozostaw folie na meblu do czasu, kiedy zostanie on kompletnie zamontowany i zostanie ona usunięta. Nie uzywaj szkurkow i czyszczacych sredow na meblu. Nie uzywaj szkurkow i czyszczacych sredow na meblu. Nie uzywaj szkurkow i czyszczacych sredow na meblu.

Uwaga Informacja!
 Nasze powrozzenie o wysoki blask jest zabezpieczone ochronna folia ochronna. Pozostaw folie na meblu do czasu, kiedy zostanie on kompletnie zamontowany i zostanie ona usunięta. Nie uzywaj szkurkow i czyszczacych sredow na meblu. Nie uzywaj szkurkow i czyszczacych sredow na meblu. Nie uzywaj szkurkow i czyszczacych sredow na meblu.

Uwaga Informacja!
 Nasze powrozzenie o wysoki blask jest zabezpieczone ochronna folia ochronna. Pozostaw folie na meblu do czasu, kiedy zostanie on kompletnie zamontowany i zostanie ona usunięta. Nie uzywaj szkurkow i czyszczacych sredow na meblu. Nie uzywaj szkurkow i czyszczacych sredow na meblu. Nie uzywaj szkurkow i czyszczacych sredow na meblu.

Uwaga Informacja!
 Nasze powrozzenie o wysoki blask jest zabezpieczone ochronna folia ochronna. Pozostaw folie na meblu do czasu, kiedy zostanie on kompletnie zamontowany i zostanie ona usunięta. Nie uzywaj szkurkow i czyszczacych sredow na meblu. Nie uzywaj szkurkow i czyszczacych sredow na meblu. Nie uzywaj szkurkow i czyszczacych sredow na meblu.

Uwaga Informacja!
 Nasze powrozzenie o wysoki blask jest zabezpieczone ochronna folia ochronna. Pozostaw folie na meblu do czasu, kiedy zostanie on kompletnie zamontowany i zostanie ona usunięta. Nie uzywaj szkurkow i czyszczacych sredow na meblu. Nie uzywaj szkurkow i czyszczacych sredow na meblu. Nie uzywaj szkurkow i czyszczacych sredow na meblu.

Uwaga Informacja!
 Nasze powrozzenie o wysoki blask jest zabezpieczone ochronna folia ochronna. Pozostaw folie na meblu do czasu, kiedy zostanie on kompletnie zamontowany i zostanie ona usunięta. Nie uzywaj szkurkow i czyszczacych sredow na meblu. Nie uzywaj szkurkow i czyszczacych sredow na meblu. Nie uzywaj szkurkow i czyszczacych sredow na meblu.

Uwaga Informacja!
 Nasze powrozzenie o wysoki blask jest zabezpieczone ochronna folia ochronna. Pozostaw folie na meblu do czasu, kiedy zostanie on kompletnie zamontowany i zostanie ona usunięta. Nie uzywaj szkurkow i czyszczacych sredow na meblu. Nie uzywaj szkurkow i czyszczacych sredow na meblu. Nie uzywaj szkurkow i czyszczacych sredow na meblu.

Uwaga Informacja!
 Nasze powrozzenie o wysoki blask jest zabezpieczone ochronna folia ochronna. Pozostaw folie na meblu do czasu, kiedy zostanie on kompletnie zamontowany i zostanie ona usunięta. Nie uzywaj szkurkow i czyszczacych sredow na meblu. Nie uzywaj szkurkow i czyszczacych sredow na meblu. Nie uzywaj szkurkow i czyszczacych sredow na meblu.

Uwaga Informacja!
 Nasze powrozzenie o wysoki blask jest zabezpieczone ochronna folia ochronna. Pozostaw folie na meblu do czasu, kiedy zostanie on kompletnie zamontowany i zostanie ona usunięta. Nie uzywaj szkurkow i czyszczacych sredow na meblu. Nie uzywaj szkurkow i czyszczacych sredow na meblu. Nie uzywaj szkurkow i czyszczacych sredow na meblu.

Uwaga Informacja!
 Nasze powrozzenie o wysoki blask jest zabezpieczone ochronna folia ochronna. Pozostaw folie na meblu do czasu, kiedy zostanie on kompletnie zamontowany i zostanie ona usunięta. Nie uzywaj szkurkow i czyszczacych sredow na meblu. Nie uzywaj szkurkow i czyszczacych sredow na meblu. Nie uzywaj szkurkow i czyszczacych sredow na meblu.

Uwaga Informacja!
 Nasze powrozzenie o wysoki blask jest zabezpieczone ochronna folia ochronna. Pozostaw folie na meblu do czasu, kiedy zostanie on kompletnie zamontowany i zostanie ona usunięta. Nie uzywaj szkurkow i czyszczacych sredow na meblu. Nie uzywaj szkurkow i czyszczacych sredow na meblu. Nie uzywaj szkurkow i czyszczacych sredow na meblu.

Uwaga Informacja!
 Nasze powrozzenie o wysoki blask jest zabezpieczone ochronna folia ochronna. Pozostaw folie na meblu do czasu, kiedy zostanie on kompletnie zamontowany i zostanie ona usunięta. Nie uzywaj szkurkow i czyszczacych sredow na meblu. Nie uzywaj szkurkow i czyszczacych sredow na meblu. Nie uzywaj szkurkow i czyszczacych sredow na meblu.

Uwaga Informacja!
 Nasze powrozzenie o wysoki blask jest zabezpieczone ochronna folia ochronna. Pozostaw folie na meblu do czasu, kiedy zostanie on kompletnie zamontowany i zostanie ona usunięta. Nie uzywaj szkurkow i czyszczacych sredow na meblu. Nie uzywaj szkurkow i czyszczacych sredow na meblu. Nie uzywaj szkurkow i czyszczacych sredow na meblu.

Uwaga Informacja!
 Nasze powrozzenie o wysoki blask jest zabezpieczone ochronna folia ochronna. Pozostaw folie na meblu do czasu, kiedy zostanie on kompletnie zamontowany i zostanie ona usunięta. Nie uzywaj szkurkow i czyszczacych sredow na meblu. Nie uzywaj szkurkow i czyszczacych sredow na meblu. Nie uzywaj szkurkow i czyszczacych sredow na meblu.

Uwaga Informacja!
 Nasze powrozzenie o wysoki blask jest zabezpieczone ochronna folia ochronna. Pozostaw folie na meblu do czasu, kiedy zostanie on kompletnie zamontowany i zostanie ona usunięta. Nie uzywaj szkurkow i czyszczacych sredow na meblu. Nie uzywaj szkurkow i czyszczacych sredow na meblu. Nie uzywaj szkurkow i czyszczacych sredow na meblu.

Uwaga Informacja!
 Nasze powrozzenie o wysoki blask jest zabezpieczone ochronna folia ochronna. Pozostaw folie na meblu do czasu, kiedy zostanie on kompletnie zamontowany i zostanie ona usunięta. Nie uzywaj szkurkow i czyszczacych sredow na meblu. Nie uzywaj szkurkow i czyszczacych sredow na meblu. Nie uzywaj szkurkow i czyszczacych sredow na meblu.

Uwaga Informacja!
 Nasze powrozzenie o wysoki blask jest zabezpieczone ochronna folia ochronna. Pozostaw folie na meblu do czasu, kiedy zostanie on kompletnie zamontowany i zostanie ona usunięta. Nie uzywaj szkurkow i czyszczacych sredow na meblu. Nie uzywaj szkurkow i czyszczacych sredow na meblu. Nie uzywaj szkurkow i czyszczacych sredow na meblu.

Uwaga Informacja!
 Nasze powrozzenie o wysoki blask jest zabezpieczone ochronna folia ochronna. Pozostaw folie na meblu do czasu, kiedy zostanie on kompletnie zamontowany i zostanie ona usunięta. Nie uzywaj szkurkow i czyszczacych sredow na meblu. Nie uzywaj szkurkow i czyszczacych sredow na meblu. Nie uzywaj szkurkow i czyszczacych sredow na meblu.

Uwaga Informacja!
 Nasze powrozzenie o wysoki blask jest zabezpieczone ochronna folia ochronna. Pozostaw folie na meblu do czasu, kiedy zostanie on kompletnie zamontowany i zostanie ona usunięta. Nie uzywaj szkurkow i czyszczacych sredow na meblu. Nie uzywaj szkurkow i czyszczacych sredow na meblu. Nie uzywaj szkurkow i czyszczacych sredow na meblu.

Uwaga Informacja!
 Nasze powrozzenie o wysoki blask jest zabezpieczone ochronna folia ochronna. Pozostaw folie na meblu do czasu, kiedy zostanie on kompletnie zamontowany i zostanie ona usunięta. Nie uzywaj szkurkow i czyszczacych sredow na meblu. Nie uzywaj szkurkow i czyszczacych sredow na meblu. Nie uzywaj szkurkow i czyszczacych sredow na meblu.

Uwaga Informacja!
 Nasze powrozzenie o wysoki blask jest zabezpieczone ochronna folia ochronna. Pozostaw folie na meblu do czasu, kiedy zostanie on kompletnie zamontowany i zostanie ona usunięta. Nie uzywaj szkurkow i czyszczacych sredow na meblu. Nie uzywaj szkurkow i czyszczacych sredow na meblu. Nie uzywaj szkurkow i czyszczacych sredow na meblu.

Uwaga Informacja!
 Nasze powrozzenie o wysoki blask jest zabezpieczone ochronna folia ochronna. Pozostaw folie na meblu do czasu, kiedy zostanie on kompletnie zamontowany i zostanie ona usunięta. Nie uzywaj szkurkow i czyszczacych sredow na meblu. Nie uzywaj szkurkow i czyszczacych sredow na meblu. Nie uzywaj szkurkow i czyszczacych sredow na meblu.

Uwaga Informacja!
 Nasze powrozzenie o wysoki blask jest zabezpieczone ochronna folia ochronna. Pozostaw folie na meblu do czasu, kiedy zostanie on kompletnie zamontowany i zostanie ona usunięta. Nie uzywaj szkurkow i czyszczacych sredow na meblu. Nie uzywaj szkurkow i czyszczacych sredow na meblu. Nie uzywaj szkurkow i czyszczacych sredow na meblu.

Uwaga Informacja!
 Nasze powrozzenie o wysoki blask jest zabezpieczone ochronna folia ochronna. Pozostaw folie na meblu do czasu, kiedy zostanie on kompletnie zamontowany i zostanie ona usunięta. Nie uzywaj szkurkow i czyszczacych sredow na meblu. Nie uzywaj szkurkow i czyszczacych sredow na meblu. Nie uzywaj szkurkow i czyszczacych sredow na meblu.

Uwaga Informacja!
 Nasze powrozzenie o wysoki blask jest zabezpieczone ochronna folia ochronna. Pozostaw folie na meblu do czasu, kiedy zostanie on kompletnie zamontowany i zostanie ona usunięta. Nie uzywaj szkurkow i czyszczacych sredow na meblu. Nie uzywaj szkurkow i czyszczacych sredow na meblu. Nie uzywaj szkurkow i czyszczacych sredow na meblu.

Uwaga Informacja!
 Nasze powrozzenie o wysoki blask jest zabezpieczone ochronna folia ochronna. Pozostaw

Sevgili Müsterimiz,

Siparişiniz için çok teşekkür ederiz! Doğal ahşap malzemenen yapımış bir mobilya aldığınızda, parnak veya mat plastik kaplama da olsa – her mobilya parçasının kendine özgü özellikleri vardır. Kükür, doğal ahşap mobilyaların küçük parçaları gibi ahşap dokusu ve yapısı, mobilyanın her ayrı parçasının ayrı özelliklerini bir parçadır.

Mobilya, doğal ahşabın kalıcı hava ve nem dalgalarının maruz kaldığından, nadir de olsa çatlak veya renk değişimleri meydana gelir. Bu değişimler atınması gibi yüzey değışiklikleri meydana gelmez. Genellikle parlaklık ve ahşabın zaman içinde sağlanan renk doyumu kazanır ve ağaçlar.

Bu değışiklikler ahşap gibi doğal hammaddelerle mobilyaların normal bir süreçtir. Bu kitapçık, mobilyanızı bir takım bakım ipuçları verecektir.

Temel olarak:

Mobilyanızın üzerine sıcak nesnelere koymayın. Mumları mobilyanın üzerine doğrudan koymayın.

Dökülen sıvıları derhal temizleyin. Vivaların ve bağlanti elemanlarını sıkı sıkıya kontrol edin.

Doğal ahşap mobilyada ahşabın tıpkı ahşapın kokusu her zaman kalitesinin bir kantidir. Doğal reçineden kaynaklanan parfüm notaları, kur, tiftikiz bir bez ile temizleyin.

Sunta mobilya malzemesinin bakımı

Sunta malzemenen yapımış mobilyanızın bakımı için yumuşak tiftikiz bir bez veya güdeni kullanın. Hafif nemli bir bez ile yüzeyi temizleyin.

Temel olarak: Lütfen aşığıdaki temizlik araçlarından ve maddelerden mikrofiber kumaş veya bez. Bunlar yüzeyi çizilmesine neden olabilececeği aşındırıcı parçaları içerir.

keskin ve aşındırıcı kimyasalların veya çözücülerin kullanılması Bu tür yüzeye hasar verebilir. Ovma tozu, çelik yünü veya ovma süngeri, Yüzeyi, gidemeyi imkansız hale getirecek dercede güçlü bir şekide bozar.

elektrik süpürgesi. Hortum ağzı ve fırçaları yüzeyi zedeleyebilir.

buharı temizleyici. Suyun yüzey üzerine buhar olarak uygulanması sağlığını yüksek basınç ve ısı ile, mobilya hasar görebilir veya ayrılabilir.

Ürün Getirme Departmanı

Уважаемый покупатель!

Благодарим вас за сделанный заказ! Что бы вы ни приобрели – мебель из натурального дерева, пластика – у каждой вещи есть свой, особенный характер. Свойства и структура древесины, например, следы сушки являются частью индивидуального оформления каждого предмета мебели.

Поскольку мебель из натурального дерева подвергается постоянным изменениям климата и уровня влажности, ее поверхность со временем местами может измениться: могут появиться тонкие трещины, может измениться цвет. Обычно дерево постепенно темнеет.

Эти изменения являются обычным явлением, когда речь идет о натуральном дереве. В этой брошюре приведено несколько советов относительно ухода за вашей мебелью, чтобы она прослужила вам как можно дольше.

Основные правила:

Не ставьте на мебель горячие предметы. Не ставьте непосредственно на мебель горячие свечи. Промыть поверхность влажной тряпкой. Регулярно проверяйте прочность посадочных винтов и болтов.

Обратите внимание, что запах дерева всегда является естественным. Тем не менее, вы можете избавиться от запаха, используя специальные средства. Избегайте попадания воды на поверхность мебели. Не используйте агрессивные моющие средства. Избегайте использования абразивных чистящих средств.

Указания по уходу за мебелью из ДСП и ДВП

Для ухода за мебелью из ДСП и ДВП используйте мягкую ткань без ворса или замшу. Протрите поверхность слегка смоченной тканью.

Основные правила: Пожелуйста, не используйте абразивные чистящие средства. Сохраните эти указания. **Указания по уходу за мебелью из ДСП и ДВП** Для ухода за мебелью из ДСП и ДВП используйте мягкую ткань без ворса или замшу. Протрите поверхность слегка смоченной тканью.

Основные правила: Пожелуйста, не используйте абразивные чистящие средства. Сохраните эти указания. **Указания по уходу за мебелью из ДСП и ДВП** Для ухода за мебелью из ДСП и ДВП используйте мягкую ткань без ворса или замшу. Протрите поверхность слегка смоченной тканью.

Указания по уходу за мебелью из ДСП и ДВП Для ухода за мебелью из ДСП и ДВП используйте мягкую ткань без ворса или замшу. Протрите поверхность слегка смоченной тканью.

Dragi clienti,

Vă mulțumim pentru comanda dvs. Indiferent dacă vă achiziționați o piesă de mobilier modernă din lemn natural, o fațetă cu luciu intens sau o fațetă din material plastic, fiecare piesă de mobilier are caracteristici complete și specifice. Atât natura cât și structura lemnului, cum ar fi de exemplu mișcarea naturală a lemnului în lemn natural, constituie parte a specificului individual.

Deoarece mobilierul din lemn natural este expus variațiilor persistente de climă și umiditate, la nivelul suprafeței pot să apară modificări sporadice, cum ar fi de exemplu microtrăsuri sau modificări ale culorii. De regulă, în decursul timpului se reduce strălucirea, iar suprafețele colorilor crește – lemnul se închide la culoare. Modificările menționate reprezintă un proces normal în cazul materialelor naturale, precum lemnul.

Accesată broșura vă oferă câteva sfaturi pentru întreținerea mobilierului dvs., astfel încât să vă bucurați de el timp îndelungat.

Reguli generale variabile:

Nu aşezați pe mobilă obiecte fierbinți. Nu aplicați lumânări direct pe mobilier. Stergeți imediat lichidele vărsate. Verificați la intervale regulate poziția fermă a șuruburilor și a feronierilor. Mirosul tipic, aromatic al mobilierului din lemn natural reprezintă întotdeauna o garanție a calității.

Locurile de culoare deschisă și de culoare închisă sunt caracteristice pentru orice material natural. Dacă doriți să eliminați mirosul, utilizați apă caldă sau ștergeți suprafețele cu apă caldă.

Reguli generale variabile:

Vă rugăm să utilizați în muncă caz. următoarele substanțe sau mijloace de curățat: apă caldă, ștergeți suprafețele cu apă caldă.

Reguli generale variabile: Vă rugăm să utilizați în muncă caz următoarele substanțe sau mijloace de curățat: apă caldă, ștergeți suprafețele cu apă caldă. **Reguli generale variabile:** Vă rugăm să utilizați în muncă caz următoarele substanțe sau mijloace de curățat: apă caldă, ștergeți suprafețele cu apă caldă.

Reguli generale variabile: Vă rugăm să utilizați în muncă caz următoarele substanțe sau mijloace de curățat: apă caldă, ștergeți suprafețele cu apă caldă.

Reguli generale variabile: Vă rugăm să utilizați în muncă caz următoarele substanțe sau mijloace de curățat: apă caldă, ștergeți suprafețele cu apă caldă.

Vážná záležitost, věšný zákazník,

děkujeme za Vaši objednávku! Jelikož, zda jste zakoupili nábytek zhotovený z přírodního dřeva, cílo s zhotovím leskem nebo matě plastově čelo – každý kus nábytku má své zcela speciální vlastnosti. Také kvalita a struktura dřeva, jako například menší sušicí nábytku z přírodního dřeva, jsou součástí individuálního vyzrání každého jednotlivého kusu nábytku.

Protože je nábytek z přírodního dřeva vystaven neustálým změnám klimatu a vlhkosti, mohou se objevit výskytů neznámých v porovnaní jako například během času klesá a sylost bary se zvyšuje – dřevo tmavne. Uvedené změny jsou u přírodního materiálu jako dřeva normální proces. Tato knižička Vám poskytne několik tipů pro péči o Váš nábytek, abyste se z něho mohli radovat dlouhou dobu.

Zásadné plati:

Nepokládejte na nábytek horké předměty. Nestavte svíčky přímo na nábytek. Rozložte kapalniny ihned utřete. V pravidelných intervalech kontrolujte, zda jsou pevně utažené šrouby a kování. Typický, aromatický vůně dřeva je u nábytku z přírodního dřeva vždy důkazem kvality.

Světlo a vlhkost u dřeva způsobují změny v barvě dřeva. Pokud dříte, použijte teplou vodu a šetrnou octu. Dobře uschovejte.

Pokyny pro péči o nábytek z deskových materiálů

Při péči o Váš nábytek z deskových materiálů použijte nejlépe měkký hadřík, který nepouští vlákna, nebo kožený hadřík. Povrch ořete navlhčeným hadříkem. **Zásadné plati:** V žádném případě nepoužívejte následující čistící prostředky: hadříky s mikrovlákny nebo samočistící hubičky. Často obsahují jemné abrazivní částice, které mohou vést k poškřabání povrchu; silné chemické substance; abrazivní čistící prostředky a rozpouštědla. Rovněž mohou poškodit povrchy: abrazivní prášek, ocelovou vlnu nebo drátěný žací povrch lák. Za jeho opravu již nebude možná; povrchy, které obsahují mikrovlákna nebo samočistící hubičky. Často obsahují jemné abrazivní částice, které mohou vést k poškřabání povrchu; silné chemické substance; abrazivní čistící prostředky a rozpouštědla. Rovněž mohou poškodit povrchy: abrazivní prášek, ocelovou vlnu nebo drátěný žací povrch lák. Za jeho opravu již nebude možná; povrchy, které obsahují mikrovlákna nebo samočistící hubičky. Často obsahují jemné abrazivní částice, které mohou vést k poškřabání povrchu; silné chemické substance; abrazivní čistící prostředky a rozpouštědla. Rovněž mohou poškodit povrchy: abrazivní prášek, ocelovou vlnu nebo drátěný žací povrch lák. Za jeho opravu již nebude možná; povrchy, které obsahují mikrovlákna nebo samočistící hubičky. Často obsahují jemné abrazivní částice, které mohou vést k poškřabání povrchu; silné chemické substance; abrazivní čistící prostředky a rozpouštědla. Rovněž mohou poškodit povrchy: abrazivní prášek, ocelovou vlnu nebo drátěný žací povrch lák. Za jeho opravu již nebude možná; povrchy, které obsahují mikrovlákna nebo samočistící hubičky. Často obsahují jemné abrazivní částice, které mohou vést k poškřabání povrchu; silné chemické substance; abrazivní čistící prostředky a rozpouštědla. Rovněž mohou poškodit povrchy: abrazivní prášek, ocelovou vlnu nebo drátěný žací povrch lák. Za jeho opravu již nebude možná; povrchy, které obsahují mikrovlákna nebo samočistící hubičky. Často obsahují jemné abrazivní částice, které mohou vést k poškřabání povrchu; silné chemické substance; abrazivní čistící prostředky a rozpouštědla. Rovněž mohou poškodit povrchy: abrazivní prášek, ocelovou vlnu nebo drátěný žací povrch lák. Za jeho opravu již nebude možná; povrchy, které obsahují mikrovlákna nebo samočistící hubičky. Často obsahují jemné abrazivní částice, které mohou vést k poškřabání povrchu; silné chemické substance; abrazivní čistící prostředky a rozpouštědla. Rovněž mohou poškodit povrchy: abrazivní prášek, ocelovou vlnu nebo drátěný žací povrch lák. Za jeho opravu již nebude možná; povrchy, které obsahují mikrovlákna nebo samočistící hubičky. Často obsahují jemné abrazivní částice, které mohou vést k poškřabání povrchu; silné chemické substance; abrazivní čistící prostředky a rozpouštědla. Rovněž mohou poškodit povrchy: abrazivní prášek, ocelovou vlnu nebo drátěný žací povrch lák. Za jeho opravu již nebude možná; povrchy, které obsahují mikrovlákna nebo samočistící hubičky. Často obsahují jemné abrazivní částice, které mohou vést k poškřabání povrchu; silné chemické substance; abrazivní čistící prostředky a rozpouštědla. Rovněž mohou poškodit povrchy: abrazivní prášek, ocelovou vlnu nebo drátěný žací povrch lák. Za jeho opravu již nebude možná; povrchy, které obsahují mikrovlákna nebo samočistící hubičky. Často obsahují jemné abrazivní částice, které mohou vést k poškřabání povrchu; silné chemické substance; abrazivní čistící prostředky a rozpouštědla. Rovněž mohou poškodit povrchy: abrazivní prášek, ocelovou vlnu nebo drátěný žací povrch lák. Za jeho opravu již nebude možná; povrchy, které obsahují mikrovlákna nebo samočistící hubičky. Často obsahují jemné abrazivní částice, které mohou vést k poškřabání povrchu; silné chemické substance; abrazivní čistící prostředky a rozpouštědla. Rovněž mohou poškodit povrchy: abrazivní prášek, ocelovou vlnu nebo drátěný žací povrch lák. Za jeho opravu již nebude možná; povrchy, které obsahují mikrovlákna nebo samočistící hubičky. Často obsahují jemné abrazivní částice, které mohou vést k poškřabání povrchu; silné chemické substance; abrazivní čistící prostředky a rozpouštědla. Rovněž mohou poškodit povrchy: abrazivní prášek, ocelovou vlnu nebo drátěný žací povrch lák. Za jeho opravu již nebude možná; povrchy, které obsahují mikrovlákna nebo samočistící hubičky. Často obsahují jemné abrazivní částice, které mohou vést k poškřabání povrchu; silné chemické substance; abrazivní čistící prostředky a rozpouštědla. Rovněž mohou poškodit povrchy: abrazivní prášek, ocelovou vlnu nebo drátěný žací povrch lák. Za jeho opravu již nebude možná; povrchy, které obsahují mikrovlákna nebo samočistící hubičky. Často obsahují jemné abrazivní částice, které mohou vést k poškřabání povrchu; silné chemické substance; abrazivní čistící prostředky a rozpouštědla. Rovněž mohou poškodit povrchy: abrazivní prášek, ocelovou vlnu nebo drátěný žací povrch lák. Za jeho opravu již nebude možná; povrchy, které obsahují mikrovlákna nebo samočistící hubičky. Často obsahují jemné abrazivní částice, které mohou vést k poškřabání povrchu; silné chemické substance; abrazivní čistící prostředky a rozpouštědla. Rovněž mohou poškodit povrchy: abrazivní prášek, ocelovou vlnu nebo drátěný žací povrch lák. Za jeho opravu již nebude možná; povrchy, které obsahují mikrovlákna nebo samočistící hubičky. Často obsahují jemné abrazivní částice, které mohou vést k poškřabání povrchu; silné chemické substance; abrazivní čistící prostředky a rozpouštědla. Rovněž mohou poškodit povrchy: abrazivní prášek, ocelovou vlnu nebo drátěný žací povrch lák. Za jeho opravu již nebude možná; povrchy, které obsahují mikrovlákna nebo samočistící hubičky. Často obsahují jemné abrazivní částice, které mohou vést k poškřabání povrchu; silné chemické substance; abrazivní čistící prostředky a rozpouštědla. Rovněž mohou poškodit povrchy: abrazivní prášek, ocelovou vlnu nebo drátěný žací povrch lák. Za jeho opravu již nebude možná; povrchy, které obsahují mikrovlákna nebo samočistící hubičky. Často obsahují jemné abrazivní částice, které mohou vést k poškřabání povrchu; silné chemické substance; abrazivní čistící prostředky a rozpouštědla. Rovněž mohou poškodit povrchy: abrazivní prášek, ocelovou vlnu nebo drátěný žací povrch lák. Za jeho opravu již nebude možná; povrchy, které obsahují mikrovlákna nebo samočistící hubičky. Často obsahují jemné abrazivní částice, které mohou vést k poškřabání povrchu; silné chemické substance; abrazivní čistící prostředky a rozpouštědla. Rovněž mohou poškodit povrchy: abrazivní prášek, ocelovou vlnu nebo drátěný žací povrch lák. Za jeho opravu již nebude možná; povrchy, které obsahují mikrovlákna nebo samočistící hubičky. Často obsahují jemné abrazivní částice, které mohou vést k poškřabání povrchu; silné chemické substance; abrazivní čistící prostředky a rozpouštědla. Rovněž mohou poškodit povrchy: abrazivní prášek, ocelovou vlnu nebo drátěný žací povrch lák. Za jeho opravu již nebude možná; povrchy, které obsahují mikrovlákna nebo samočistící hubičky. Často obsahují jemné abrazivní částice, které mohou vést k poškřabání povrchu; silné chemické substance; abrazivní čistící prostředky a rozpouštědla. Rovněž mohou poškodit povrchy: abrazivní prášek, ocelovou vlnu nebo drátěný žací povrch lák. Za jeho opravu již nebude možná; povrchy, které obsahují mikrovlákna nebo samočistící hubičky. Často obsahují jemné abrazivní částice, které mohou vést k poškřabání povrchu; silné chemické substance; abrazivní čistící prostředky a rozpouštědla. Rovněž mohou poškodit povrchy: abrazivní prášek, ocelovou vlnu nebo drátěný žací povrch lák. Za jeho opravu již nebude možná; povrchy, které obsahují mikrovlákna nebo samočistící hubičky. Často obsahují jemné abrazivní částice, které mohou vést k poškřabání povrchu; silné chemické substance; abrazivní čistící prostředky a rozpouštědla. Rovněž mohou poškodit povrchy: abrazivní prášek, ocelovou vlnu nebo drátěný žací povrch lák. Za jeho opravu již nebude možná; povrchy, které obsahují mikrovlákna nebo samočistící hubičky. Často obsahují jemné abrazivní částice, které mohou vést k poškřabání povrchu; silné chemické substance; abrazivní čistící prostředky a rozpouštědla. Rovněž mohou poškodit povrchy: abrazivní prášek, ocelovou vlnu nebo drátěný žací povrch lák. Za jeho opravu již nebude možná; povrchy, které obsahují mikrovlákna nebo samočistící hubičky. Často obsahují jemné abrazivní částice, které mohou vést k poškřabání povrchu; silné chemické substance; abrazivní čistící prostředky a rozpouštědla. Rovněž mohou poškodit povrchy: abrazivní prášek, ocelovou vlnu nebo drátěný žací povrch lák. Za jeho opravu již nebude možná; povrchy, které obsahují mikrovlákna nebo samočistící hubičky. Často obsahují jemné abrazivní částice, které mohou vést k poškřabání povrchu; silné chemické substance; abrazivní čistící prostředky a rozpouštědla. Rovněž mohou poškodit povrchy: abrazivní prášek, ocelovou vlnu nebo drátěný žací povrch lák. Za jeho opravu již nebude možná; povrchy, které obsahují mikrovlákna nebo samočistící hubičky. Často obsahují jemné abrazivní částice, které mohou vést k poškřabání povrchu; silné chemické substance; abrazivní čistící prostředky a rozpouštědla. Rovněž mohou poškodit povrchy: abrazivní prášek, ocelovou vlnu nebo drátěný žací povrch lák. Za jeho opravu již nebude možná; povrchy, které obsahují mikrovlákna nebo samočistící hubičky. Často obsahují jemné abrazivní částice, které mohou vést k poškřabání povrchu; silné chemické substance; abrazivní čistící prostředky a rozpouštědla. Rovněž mohou poškodit povrchy: abrazivní prášek, ocelovou vlnu nebo drátěný žací povrch lák. Za jeho opravu již nebude možná; povrchy, které obsahují mikrovlákna nebo samočistící hubičky. Často obsahují jemné abrazivní částice, které mohou vést k poškřabání povrchu; silné chemické substance; abrazivní čistící prostředky a rozpouštědla. Rovněž mohou poškodit povrchy: abrazivní prášek, ocelovou vlnu nebo drátěný žací povrch lák. Za jeho opravu již nebude možná; povrchy, které obsahují mikrovlákna nebo samočistící hubičky. Často obsahují jemné abrazivní částice, které mohou vést k poškřabání povrchu; silné chemické substance; abrazivní čistící prostředky a rozpouštědla. Rovněž mohou poškodit povrchy: abrazivní prášek, ocelovou vlnu nebo drátěný žací povrch lák. Za jeho opravu již nebude možná; povrchy, které obsahují mikrovlákna nebo samočistící hubičky. Často obsahují jemné abrazivní částice, které mohou vést k poškřabání povrchu; silné chemické substance; abrazivní čistící prostředky a rozpouštědla. Rovněž mohou poškodit povrchy: abrazivní prášek, ocelovou vlnu nebo drátěný žací povrch lák. Za jeho opravu již nebude možná; povrchy, které obsahují mikrovlákna nebo samočistící hubičky. Často obsahují jemné abrazivní částice, které mohou vést k poškřabání povrchu; silné chemické substance; abrazivní čistící prostředky a rozpouštědla. Rovněž mohou poškodit povrchy: abrazivní prášek, ocelovou vlnu nebo drátěný žací povrch lák. Za jeho opravu již nebude možná; povrchy, které obsahují mikrovlákna nebo samočistící hubičky. Často obsahují jemné abrazivní částice, které mohou vést k poškřabání povrchu; silné chemické substance; abrazivní čistící prostředky a rozpouštědla. Rovněž mohou poškodit povrchy: abrazivní prášek, ocelovou vlnu nebo drátěný žací povrch lák. Za jeho opravu již nebude možná; povrchy, které obsahují mikrovlákna nebo samočistící hubičky. Často obsahují jemné abrazivní částice, které mohou vést k poškřabání povrchu; silné chemické substance; abrazivní čistící prostředky a rozpouštědla. Rovněž mohou poškodit povrchy: abrazivní prášek, ocelovou vlnu nebo drátěný žací povrch lák. Za jeho opravu již nebude možná; povrchy, které obsahují mikrovlákna nebo samočistící hubičky. Často obsahují jemné abrazivní částice, které mohou vést k poškřabání povrchu; silné chemické substance; abrazivní čistící prostředky a rozpouštědla. Rovněž mohou poškodit povrchy: abrazivní prášek, ocelovou vlnu nebo drátěný žací povrch lák. Za jeho opravu již nebude možná; povrchy, které obsahují mikrovlákna nebo samočistící hubičky. Často obsahují jemné abrazivní částice, které mohou vést k poškřabání povrchu; silné chemické substance; abrazivní čistící prostředky a rozpouštědla. Rovněž mohou poškodit povrchy: abrazivní prášek, ocelovou vlnu nebo drátěný žací povrch lák. Za jeho opravu již nebude možná; povrchy, které obsahují mikrovlákna nebo samočistící hubičky. Často obsahují jemné abrazivní částice, které mohou vést k poškřabání povrchu; silné chemické substance; abrazivní čistící prostředky a rozpouštědla. Rovněž mohou poškodit povrchy: abrazivní prášek, ocelovou vlnu nebo drátěný žací povrch lák. Za jeho opravu již nebude možná; povrchy, které obsahují mikrovlákna nebo samočistící hubičky. Často obsahují jemné abrazivní částice, které mohou vést k poškřabání povrchu; silné chemické substance; abrazivní čistící prostředky a rozpouštědla. Rovněž mohou poškodit povrchy: abrazivní prášek, ocelovou vlnu nebo drátěný žací povrch lák. Za jeho opravu již nebude možná; povrchy, které obsahují mikrovlákna nebo samočistící hubičky. Často obsahují jemné abrazivní částice, které mohou vést k poškřabání povrchu; silné chemické substance; abrazivní čistící prostředky a rozpouštědla. Rovněž mohou poškodit povrchy: abrazivní prášek, ocelovou vlnu nebo drátěný žací povrch lák. Za jeho opravu již nebude možná; povrchy, které obsahují mikrovlákna nebo samočistící hubičky. Často obsahují jemné abrazivní částice, které mohou vést k poškřabání povrchu; silné chemické substance; abrazivní čistící prostředky a rozpouštědla. Rovněž mohou poškodit povrchy: abrazivní prášek, ocelovou vlnu nebo drátěný žací povrch lák. Za jeho opravu již nebude možná; povrchy, které obsahují mikrovlákna nebo samočistící hubičky. Často obsahují jemné abrazivní částice, které mohou vést k poškřabání povrchu; silné chemické substance; abrazivní čistící prostředky a rozpouštědla. Rovněž mohou poškodit povrchy: abrazivní prášek, ocelovou vlnu nebo drátěný žací povrch lák. Za jeho opravu již nebude možná; povrchy, které obsahují mikrovlákna nebo samočistící hubičky. Často obsahují jemné abrazivní částice, které mohou vést k poškřabání povrchu; silné chemické substance; abrazivní čistící prostředky a rozpouštědla. Rovněž mohou poškodit povrchy: abrazivní prášek, ocelovou vlnu nebo drátěný žací povrch lák. Za jeho opravu již nebude možná; povrchy, které obsahují mikrovlákna nebo samočistící hubičky. Často obsahují jemné abrazivní částice, které mohou vést k poškřabání povrchu; silné chemické substance; abrazivní čistící prostředky a rozpouštědla. Rovněž mohou poškodit povrchy: abrazivní prášek, ocelovou vlnu nebo drátěný žací povrch lák. Za jeho opravu již nebude možná; povrchy, které obsahují mikrovlákna nebo samočistící hubičky. Často obsahují jemné abrazivní částice, které mohou vést k poškřabání povrchu; silné chemické substance; abrazivní čistící prostředky a rozpouštědla. Rovněž mohou poškodit povrchy: abrazivní prášek, ocelovou vlnu nebo drátěný žací povrch lák. Za jeho opravu již nebude možná; povrchy, které obsahují mikrovlákna nebo samočistící hubičky. Často obsahují jemné abrazivní částice, které mohou vést k poškřabání povrchu; silné chemické substance; abrazivní čistící prostředky a rozpouštědla. Rovněž mohou poškodit povrchy: abrazivní prášek, ocelovou vlnu nebo drátěný žací povrch lák. Za jeho opravu již nebude možná; povrchy, které obsahují mikrovlákna nebo samočistící hubičky. Často obsahují jemné abrazivní částice, které mohou vést k poškřabání povrchu; silné chemické substance; abrazivní čistící prostředky a rozpouštědla. Rovněž mohou poškodit povrchy: abrazivní prášek, ocelovou vlnu nebo drátěný žací povrch lák. Za jeho opravu již nebude možná; povrchy, které obsahují mikrovlákna nebo samočistící hubičky. Často obsahují jemné abrazivní částice, které mohou vést k poškřabání povrchu; silné chemické substance; abrazivní čistící prostředky a rozpouštědla. Rovněž mohou poškodit povrchy: abrazivní prášek, ocelovou vlnu nebo drátěný žací povrch lák. Za jeho opravu již nebude možná; povrchy, které obsahují mikrovlákna nebo samočistící hubičky. Často obsahují jemné abrazivní částice, které mohou vést k poškřabání povrchu; silné chemické substance; abrazivní čistící prostředky a rozpouštědla. Rovněž mohou poškodit povrchy: abrazivní prášek, ocelovou vlnu nebo drátěný žací povrch lák. Za jeho opravu již nebude možná; povrchy, které obsahují mikrovlákna nebo samočistící hubičky. Často obsahují jemné abrazivní částice, které mohou vést k poškřabání povrchu; silné chemické substance; abrazivní čistící prostředky a rozpouštědla. Rovněž mohou poškodit povrchy: abrazivní prášek, ocelovou vlnu nebo drátěný žací povrch lák. Za jeho opravu již nebude možná; povrchy, které obsahují mikrovlákna nebo samočistící hubičky. Často obsahují jemné abrazivní částice, které mohou vést k poškřabání povrchu; silné chemické substance; abrazivní čistící prostředky a rozpouštědla. Rovněž mohou poškodit povrchy: abrazivní prášek, ocelovou vlnu nebo drátěný žací povrch lák. Za jeho opravu již nebude možná; povrchy, které obsahují mikrovlákna nebo samočistící hubičky. Často obsahují jemné abrazivní částice, které mohou vést k poškřabání povrchu; silné chemické substance; abrazivní čistící prostředky a rozpouštědla. Rovněž mohou poškodit povrchy: abrazivní prášek, ocelovou vlnu nebo drátěný žací povrch lák. Za jeho opravu již nebude možná; povrchy, které obsahují mikrovlákna nebo samočistící hubičky. Často obsahují jemné abrazivní částice, které mohou vést k poškřabání povrchu; silné chemické substance; abrazivní čistící prostředky a rozpouštědla. Rovněž mohou poškodit povrchy: abrazivní prášek, ocelovou vlnu nebo drátěný žací povrch lák. Za jeho opravu již nebude možná; povrchy, které obsahují mikrovlákna nebo samočistící hubičky. Často obsahují jemné abrazivní částice, které mohou vést k poškřabání povrchu; silné chemické substance; abrazivní čistící prostředky a rozpouštědla. Rovněž mohou poškodit povrchy: abrazivní prášek, ocelovou vlnu nebo drátěný žací povrch lák. Za jeho opravu již nebude možná; povrchy, které obsahují mikrovlákna nebo samočistící hubičky. Často obsahují jemné abrazivní částice, které mohou vést k poškřabání povrchu; silné chemické substance; abrazivní čistící prostředky a rozpouštědla. Rovněž mohou poškodit povrchy: abrazivní prášek, ocelovou vlnu nebo drátěný žací povrch lák. Za jeho opravu již nebude možná; povrchy, které obsahují mikrovlákna nebo samočistící hubičky. Často obsahují jemné abrazivní částice, které mohou vést k poškřabání povrchu; silné chemické substance; abrazivní čistící prostředky a rozpouštědla. Rovněž mohou poškodit povrchy: abrazivní prášek, ocelovou vlnu nebo drátěný žací povrch lák. Za jeho opravu již nebude možná; povrchy, které obsahují mikrovlákna nebo samočistící hubičky. Často obsahují jemné abrazivní částice, které mohou vést k poškřabání povrchu; silné chemické substance; abrazivní čistící prostředky a rozpouštědla. Rovněž mohou poškodit povrchy: abrazivní prášek, ocelovou vlnu nebo drátěný žací povrch lák. Za jeho opravu již nebude možná; povrchy, které obsahují mikrovlákna nebo samočistící hubičky. Často obsahují jemné abrazivní částice, které mohou vést k poškřabání povrchu; silné chemické substance; abrazivní čistící prostředky a rozpouštědla. Rovněž mohou poškodit povrchy: abrazivní prášek, ocelovou vlnu nebo drátěný žací povrch lák. Za jeho opravu již nebude možná; povrchy, které obsahují mikrovlákna nebo samočistící hubičky. Často obsahují jemné abrazivní částice, které mohou vést k poškřabání povrchu; silné chemické substance; abrazivní čistící prostředky a rozpouštědla. Rovněž mohou poškodit povrchy: abrazivní prášek, ocelovou vlnu nebo drátěný žací povrch lák. Za jeho opravu již nebude možná; povrchy, které obsahují mikrovlákna nebo samočistící hubičky. Často obsahují jemné abrazivní částice, které mohou vést k poškřabání povrchu; silné chemické substance; abrazivní čistící prostředky a rozpouštědla. Rovněž mohou poškodit povrchy: abrazivní prášek, ocelovou vlnu nebo drátěný žací povrch lák. Za jeho opravu již nebude možná; povrchy, které obsahují mikrovlákna nebo samočistící hubičky. Často obsahují jemné abrazivní částice, které mohou vést k poškřabání povrchu; silné chemické substance; abrazivní čistící prostředky a rozpouštědla. Rovněž mohou poškodit povrchy: abrazivní prášek, ocelovou vlnu nebo drátěný žací povrch lák. Za jeho opravu již nebude možná; povrchy, které obsahují mikrovlákna nebo samočistící hubičky. Často obsahují jemné abrazivní částice, které mohou vést k poškřabání povrchu; silné chemické substance; abrazivní čistící prostředky a rozpouštědla. Rovněž mohou poškodit povrchy: abrazivní prášek, ocelovou vlnu nebo drátěný žací povrch lák. Za jeho opravu již nebude možná; povrchy, které obsahují mikrovlákna nebo samočistící hubičky. Často obsahují jemné abrazivní částice, které mohou vést k poškřabání povrchu; silné chemické substance; abrazivní čistící prostředky a rozpouštědla. Rovněž mohou poškodit povrchy: abrazivní prášek, ocelovou vlnu nebo drátěný žací povrch lák. Za jeho opravu již nebude možná; povrchy, které obsahují mikrovlákna nebo samočistící hubičky. Často obsahují jemné abrazivní částice, které mohou vést k poškřabání povrchu; silné chemické substance; abrazivní čistící prostředky a rozpouštědla. Rovněž mohou poškodit povrchy: abrazivní prášek, ocelovou vlnu nebo drátěný žací povrch lák. Za jeho opravu již nebude možná; povrchy, které obsahují mikrovlákna nebo samočistící hubičky. Často obsahují jemné abrazivní částice, které mohou vést k poškřabání povrchu; silné chemické substance; abrazivní čistící prostředky a rozpouštědla. Rovněž mohou poškodit povrchy: abrazivní prášek, ocelovou vlnu nebo drátěný žací povrch lák. Za jeho opravu již nebude možná; povrchy, které obsahují mikrovlákna nebo samočistící hubičky. Často obsahují jemné abrazivní částice, které mohou vést k poškřabání povrchu; silné chemické substance; abrazivní čistící prostředky a rozpouštědla. Rovněž mohou poškodit povrchy: abrazivní prášek, ocelovou vlnu nebo drátěný žací povrch lák. Za jeho opravu již nebude možná; povrchy, které obsahují mikrovlákna nebo samočistící hubičky. Často obsahují jemné abrazivní částice, které mohou vést k poškřabání povrchu; silné chemické substance; abrazivní čistící prostředky a rozpouštědla. Rovněž mohou poškodit povrchy: abrazivní prášek, ocelovou vlnu nebo drátěný žací povrch lák. Za jeho opravu již nebude možná; povrchy, které obsahují mikrovlákna nebo samočistící hubičky. Často obsahují jemné abrazivní částice, které mohou vést k poškřabání povrchu; silné chemické substance; abrazivní čistící prostředky a rozpouštědla. Rovněž mohou poškodit povrchy: abrazivní prášek, ocelovou vlnu nebo drátěný žací povrch lák. Za jeho opravu již nebude možná; povrchy, které obsahují mikrovlákna nebo samočistící hubičky. Často obsahují jemné abrazivní částice, které mohou vést k poškřabání povrchu; silné chemické substance; abrazivní čistící prostředky a rozpouštědla. Rovněž mohou poškodit povrchy: abrazivní prášek, ocelovou vlnu nebo drátěný žací povrch lák. Za jeho opravu již nebude možná; povrchy, které obsahují mikrovlákna nebo samočistící hubičky. Často obsahují jemné abrazivní částice, které mohou vést k poškřabání povrchu; silné chemické substance; abrazivní čistící prostředky a rozpouštědla. Rovněž mohou poškodit povrchy: abrazivní prášek, ocelovou vlnu nebo drátěný žací povrch lák. Za jeho opravu již nebude možná; povrchy, které obsahují mikrovlákna nebo samočistící hubičky. Často obsahují jemné abrazivní částice, které mohou vést k poškřabání povrchu; silné chemické substance; abrazivní čistící prostředky a rozpouštědla. Rovněž mohou poškodit povrchy: abrazivní prášek, ocelovou vlnu nebo drátěný žací povrch lák. Za jeho opravu již nebude možná; povrchy, které obsahují mikrovlákna nebo samočistící hubičky. Často obsahují jemné abrazivní částice, které mohou vést k poškřabání povrchu; silné chemické substance; abrazivní čistící prostředky a rozpouštědla. Rovněž mohou poškodit povrchy: abrazivní prášek, ocelovou vlnu nebo drátěný žací povrch lák. Za jeho opravu již nebude možná; povrchy, které obsahují mikrovlákna nebo samočistící hubičky. Často obsahují jemné abrazivní částice, které mohou vést k poškřabání povrchu; silné chemické substance; abrazivní čistící prostředky a rozpouštědla. Rovněž mohou poškodit povrchy: abrazivní prášek, ocelovou vlnu nebo drátěný žací povrch lák. Za jeho opravu již nebude možná; povrchy, které obsahují mikrovlákna nebo samočistící hubičky. Často obsahují jemné abrazivní částice, které mohou vést k poškřabání povrchu; silné chemické substance; abrazivní čistící prostředky a rozpouštědla. Rovněž mohou poškodit povrchy: abrazivní prášek, ocelovou vlnu nebo drátěný žací povrch lák. Za jeho opravu již nebude možná; povrchy, které obsahují mikrovlákna nebo samočistící hubičky. Často obsahují jemné abrazivní částice, které mohou vést k poškřabání povrchu; silné chemické substance; abrazivní čistící prostředky a rozpouštědla. Rovněž mohou poškodit povrchy: abrazivní prášek, ocelovou vlnu nebo drátěný žací povrch lák. Za jeho opravu již nebude možná; povrchy, které obsahují mikrovlákna nebo samočistící hubičky. Často obsahují jemné abrazivní částice, které mohou vést k poškřabání povrchu; silné chemické substance; abrazivní čistící prostředky a rozpouštědla. Rovněž mohou poškodit povrchy: abrazivní prášek, ocelovou vlnu nebo drátěný žací povrch lák. Za jeho opravu již nebude možná; povrchy, které obsahují mikrovlákna nebo samočistící hubičky. Často obsahují jemné abrazivní částice, které mohou vést k poškřabání povrchu; silné chemické substance; abrazivní čistící prostředky a rozpouštědla. Rovněž mohou poškodit povrchy: abrazivní prášek, ocelovou v